

DK

DE

NL

GB

NO

SE



PIRB-sensor-AS

DK - Produktinformation	4
1.1 Sådan fungerer PIRB-sensoren	4
1.2 Placering af sensor (eksempel vist for VEX308)	4
Montage	5
2.1 Sådan monteres PIRB-sensoren	5
2.2 Placering ved andre aggregater med EXact2	7
EI-tilslutning og indstilling	8
3.1 PIRB-sensorens opbygning	8
3.2 Tilslutningsdiagram for EXact.....	9
3.3 Tilslutningsdiagram for EXact2.....	9
3.4 Indstilling af dipswitchs	10
3.5 Tilslutning til ekstern bus	10
Aktivering og indstilling	12
4.1 Sådan aktiverer du PIRB-sensoren.....	12
Data på PIRB-sensoren	13
5.1 Tekniske data.....	13
DE - Produktinformation	14
1.1 So funktioniert der PIRB-Sensor.....	14
1.2 Anordnung des Sensors (am Beispiel VEX308)	14
Montage	15
2.1 Montage des PIRB-Sensors.....	15
2.2 Anordnung bei anderen Geräten mit EXact2	17
EI-Anschluss und Einstellung	18
3.1 Aufbau des PIRB-Sensors	18
3.2 Anschlussdiagramm für EXact	19
3.3 Anschlussdiagramm für EXact2	19
3.4 Einstellen von DIP-Schaltern.....	20
3.5 Anschließen an externen Bus	20
Aktivierung und Einstellung	22
4.1 Den PIRB-Sensor wie folgt aktivieren	22
Daten des PIRB-Sensors	24
5.1 Technische Daten.....	24
GB - Product information	25
1.1 How the PIRB sensor works	25
1.2 Location of sensor (example shown for VEX308)	25
Installation	26
2.1 How to install the PIRB sensor	26
2.2 Location in other units with EXact2.....	28
Electrical connections and settings	29
3.1 Construction of PIRB sensor	29
3.2 EXact connection diagram	30
3.3 EXact2 connection diagram	30
3.4 Setting the dipswitches	31
3.5 Connection to external bus	31
Activation and settings	33
4.1 How to activate the PIRB sensor	33
Data for PIRB sensor	34
5.1 Technical data.....	34

SE - Produktinformation	35
1.1 Så fungerar PIRB-sensorn	35
1.2 Placering av sensorn (exempel visat för VEX308)	35
Montering	36
2.1 Så monteras PIRB-sensorn	36
2.2 Placering vid andra aggregat med EXact2	38
El-anslutning och inställning	39
3.1 PIRB-sensorns uppbyggnad	39
3.2 Anslutningsschema för EXact	40
3.3 Anslutningsschema för EXact2	40
3.4 Inställning av dipswitchar	41
3.5 Anslutning till extern buss	41
Aktivering och inställning	43
4.1 Så aktiverar du PIRB-sensorn	43
Data för PIRB-sensorn	44
5.1 Tekniska data	44
NO - Produktinformasjon	45
1.1 Slik fungerer PIRB-føleren	45
1.2 Plassering av føleren (eksempel vist for VEX308)	45
Montering	46
2.1 Montere PIRB-føleren	46
2.2 Plassering ved andre aggregater med EXact2	48
Elektrisk tilkobling og innstilling	49
3.1 PIRB-følerens oppbygning	49
3.2 Koblingskjema for EXact	50
3.3 Koblingskjema for EXact2	50
3.4 Innstilling av DIP-brytere	51
3.5 Tilkobling til ekstern buss	51
Aktivering og innstilling	53
4.1 Aktivere PIRB-føleren	53
Data på PIRB-føleren	54
5.1 Tekniske data	54
NL - Productinformatie	55
1.1 Zo werkt de PIRB-sensor	55
1.2 Plaatsing van sensor (voorbeeld is voor de VEX308)	55
Montage	56
2.1 Monteer de PIRB-sensor als volgt	56
2.2 Plaatsing bij andere units met EXact2	58
Elektrische installatie en instelling	59
3.1 Constructie van de PIRB-sensor	59
3.2 Aansluitschema voor EXact	60
3.3 Aansluitschema voor EXact2	60
3.4 Instelling van DIP-schakelaars	61
3.5 Aansluiting op externe bus	61
Activering en instelling	63
4.1 Zó activeert u de PIRB-sensor	63
Gegevens van de PIRB-sensor	64
5.1 Technische gegevens	64

1. DK - Produktinformation

1.1 Sådan fungerer PIRB-sensoren

Anvendelse PIRB-sensoren anvendes til at registrere om der er personbevægelse i lokalet. Sensoren giver signal til VEXen om at skifte driftsniveau til komfort. Anvendelsen af PIRB-sensoren giver mulighed for automatisk energibesparende drift.

1.2 Placering af sensor (eksempel vist for VEX308)

Principskitse for placering af PIRB-sensor i VEX308 (set ovenfra)

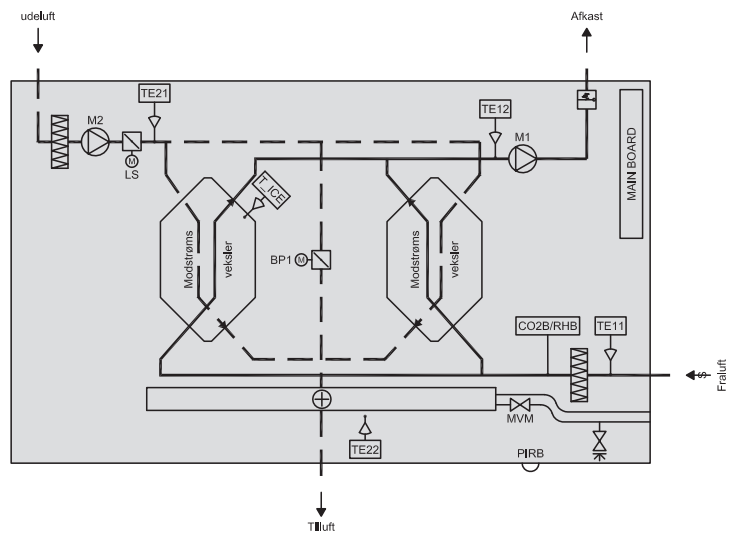

R0131160K-02

Komponent	Funktion	Standard/tilbehør
PIRB	Bevægelsessensor	Tilbehør
CO2B	CO2-sensor	Tilbehør
RHB	Fugtføler	Tilbehør

2. Montage

2.1 Sådan monteres PIRB-sensoren

Advarsler:

i forbindelse med eftermontering af PIRB-sensoren er det nødvendigt at åbne lågen på VEX'en.





Afbryd strømmen ved at fjerne stikproppen fra stikkontakten før åbning af lågen.



Der er et efterløb på op til 5 minutter på ventilatormotorene.

Her vist eksempel for VEX308

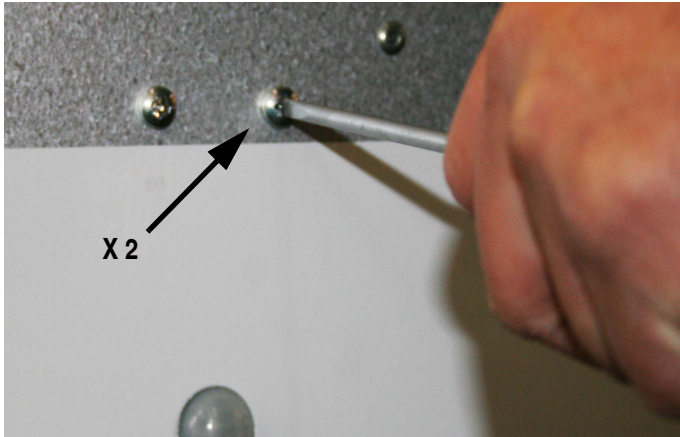
Trin	Handling	Illustration
1	<p>Lågen åbnes:</p> <ul style="list-style-type: none"> • Åbn altid lågen ved at løsne låsebeslagene som er tættest på væggen først (de bagerste låsebeslag er hængselbeslag, som holder lågen). • Løsn herefter de forreste låsebeslag og støt lågen til den hænger lodret i beslagene. 	
2	<p>Dækplade til automatikboks fjernes:</p> <ul style="list-style-type: none"> • Fjern de to dekorplader over automatik dækslet og afmonter det. 	

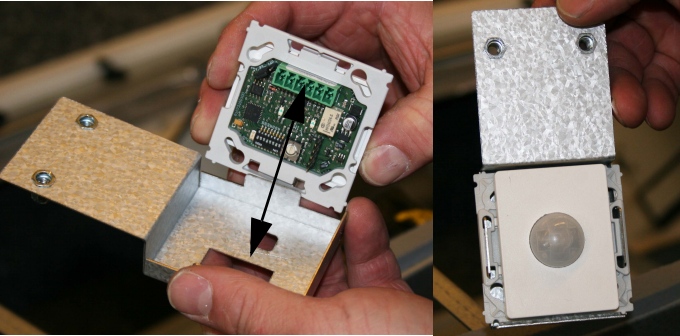
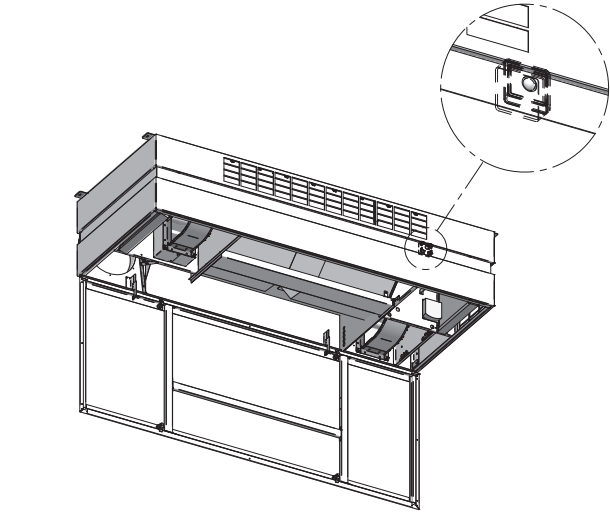
Trin	Handling	Illustration
3	<p>Fjern dekorpladen:</p> <ul style="list-style-type: none"> • Fjern den nederste front, dekorplade. • Løsn herefter de to skruer til PIRB-holderen. 	
	<p>PIRB-sensoren:</p> <p>PIRB-sensoren leveres i tre dele.</p> <ul style="list-style-type: none"> • På VEX308 benyttes kun del 1 (vist på billedet) • Til vægmontering benyttes alle tre dele. 	
4	<p>PIRB-holderen (VEX308):</p> <ul style="list-style-type: none"> • PIR'en (del 1) sættes fast i holderens to flige. • Vend det grønne stik ud for det rektangulære hul, som vist på billedet. 	
	<p>Placering:</p> <p>PIRB-sensoren placeres i rummet bag udsugningsfilteret. Hullet hvor linsen skal ud igennem kabinettet er dækket af folien mellem dekorpladerne.</p> <ul style="list-style-type: none"> • Skær først hul i folien så hullet fritlægges • I den indvendige isolering er der fritskåret et hul, så isoleringen hvor PIRB-sensoren skal sidde, kan fjernes • Montér PIR-holderen så linsen går ud igennem hullet. 	

18011225-01

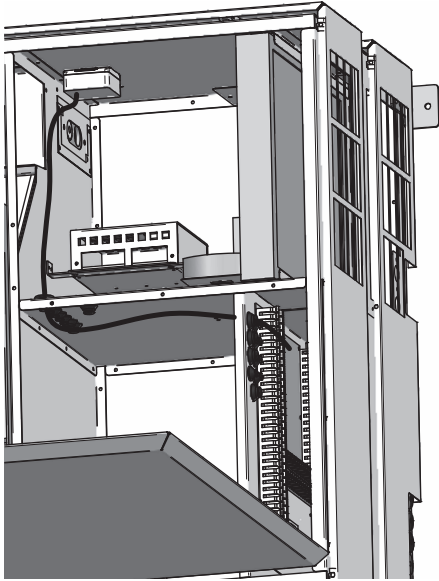
Trin	Handling	Illustration
	<p>Kabelføring:</p> <ul style="list-style-type: none"> Hvis aggregatet er leveret med elvarmeplade (HCE), er der på forhånd trukket Buskommunikationskabel fra Mainboard til PIRB placering og derfra videre til elvarmepladens styring. Det frie stik skal blot tilkobles i PIRB'en. <p>Det medleverede kabel:</p> <ul style="list-style-type: none"> Hvis aggregatet er med vandvarmeplade (HCW), eller helt uden varmeplade, skal der trækkes kabel (er medleveret) fra mainboard til PIRB. Tilslut stikket til PIRB-sensoren. Læg kablet i kabelbakken og træk det igennem gennemføringen og ind i rummet til ventilatoren. Træk det herefter igennem gennemføringen og ind i automatik rummet. 	

2.2 Placering ved andre aggregater med EXact2

Placering på væg

Enhed	Hensyn ved placering	Undgå ved placering
PIRB-Bevægelses-sensor	Placer sensoren 2-2,5 m over gulv, så den dækker den del af rummet, der ønskes overvåget. PIRB-sensoren dækker en horisontal vinkel på ca. 100°	<ul style="list-style-type: none"> områder med direkte sollys områder tæt ved varmekilder

For tilslutning se diagram 3.3.

3. El-tilslutning og indstilling

3.1 PIRB-sensorens opbygning

Printboard

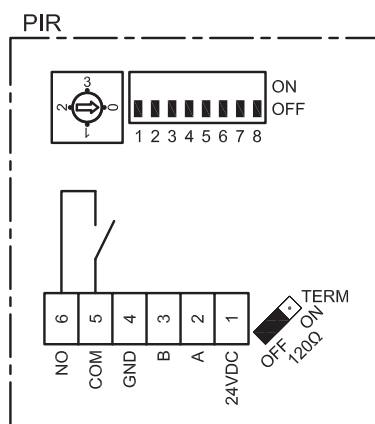

RD13226-01

Tidsindstilling

PIRB-sensoren har en indbygget timer som kan indstilles på følgende måder:

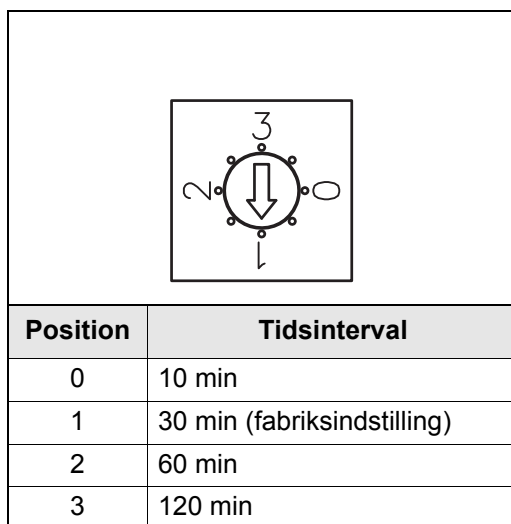

Alarm LED

Der er en rød LED indbygget i sensorens "øje", som aktiveres ved alarmer i kategorien 3,4, og 5. (Alarmer som påvirker aggregates drift)
 Se mere om alarmkategorierne i EXact basisvejledningen.
 Ved lysende LED anbefales det at starte fejlfindingen med at se i alarm menuen.
 Adgang til menuen kan ske via HMI betjeningspanel eller en webserver.

3.2 Tilslutningsdiagram for EXact

Sådan tilsluttes PIRB-sensoren

- Tilslut PIRB-sensoren efter nedenstående diagram

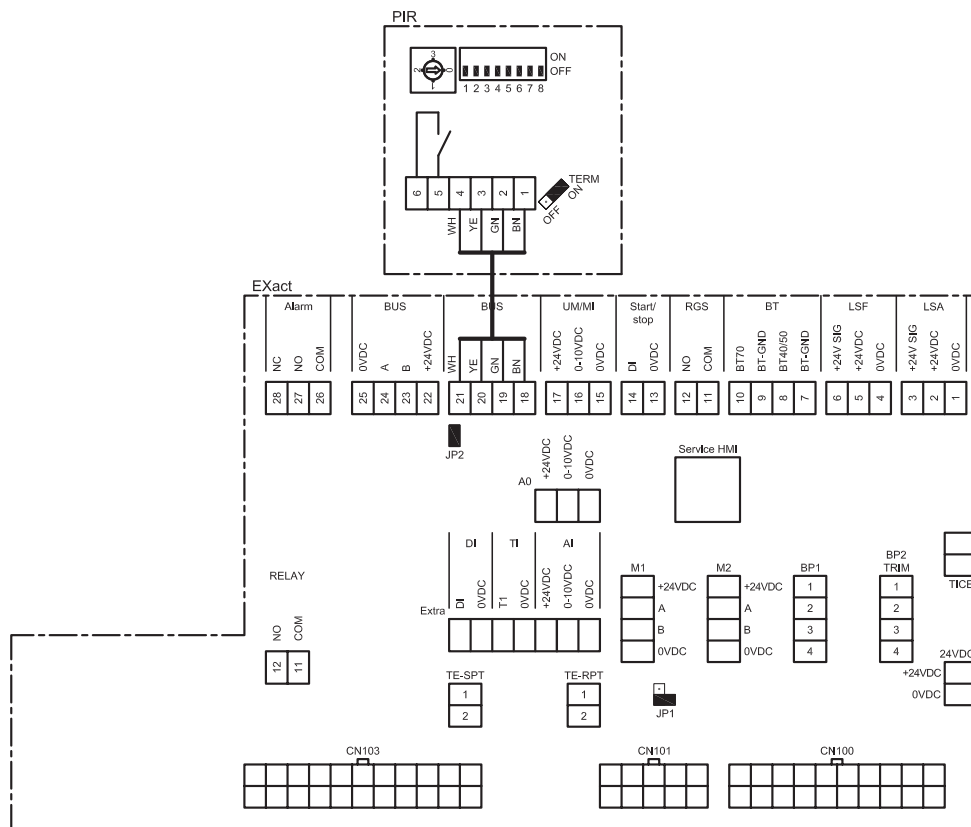

RD13228-01

3.3 Tilslutningsdiagram for EXact2

Sådan tilsluttes PIRB-sensoren

- Tilslut PIRB-sensoren efter nedenstående diagram

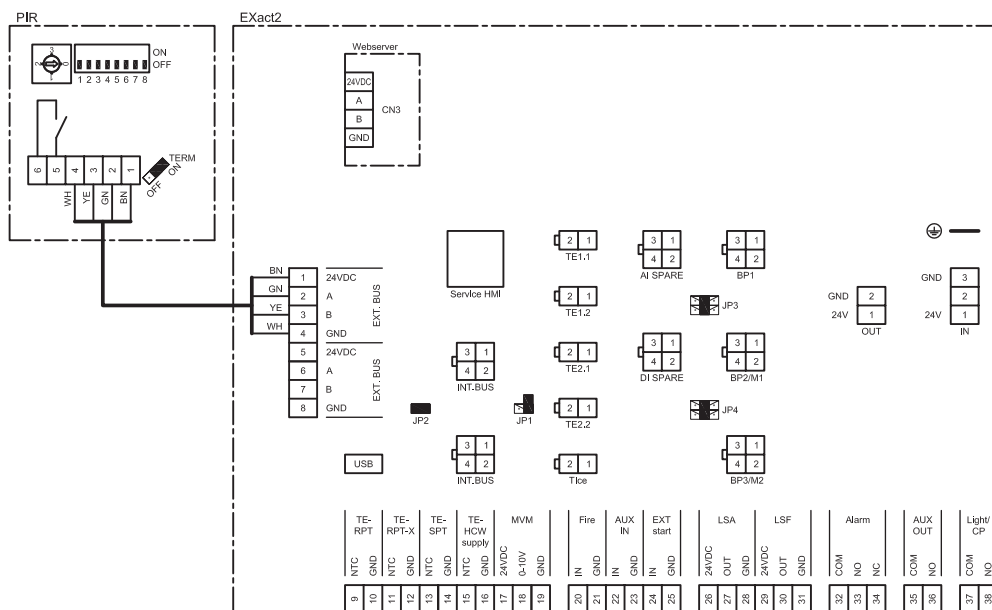

RD13228-01

3.4 Indstilling af dipswitchs

Korrekt dipswitch-indstilling

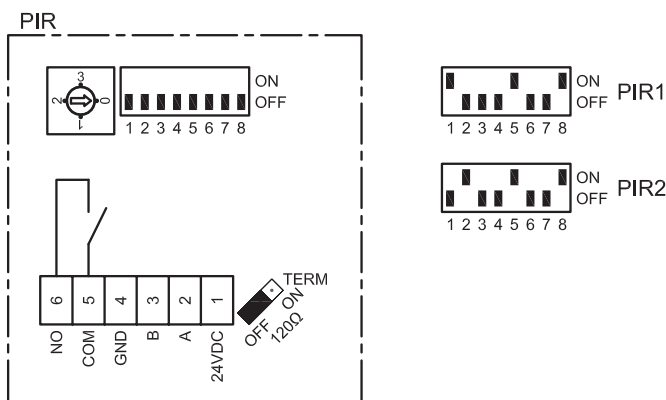

RD13227-01

Bemærk Det er muligt at tilslutte to sensorer til bussen samtidigt. Hvis dette ønskes, skal den ene sensor indstilles til PIR1 og den anden til PIR2.

3.5 Tilslutning til ekstern bus

Modbus, endeterminering Det er nødvendigt at endeterminere første og sidste enhed på busstrengen med en 120 Ω modstand, se nedenfor.

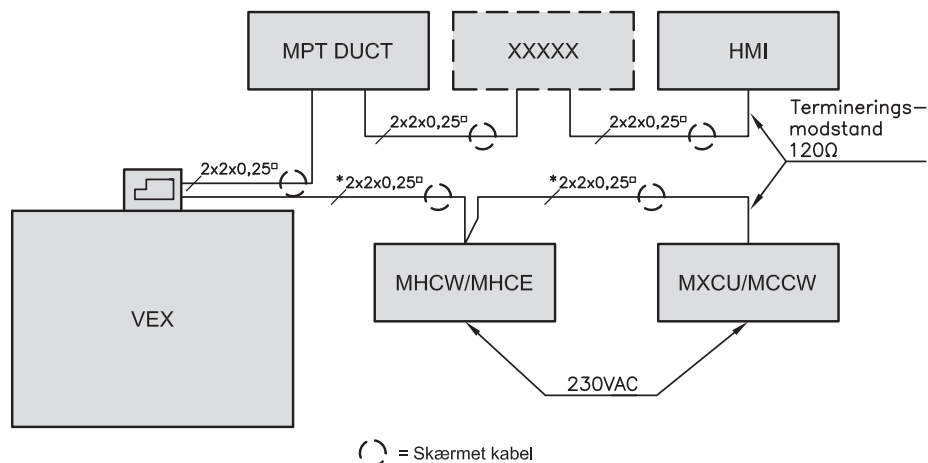

RD12512DK-01

Hvis ...	så...	Se diagram nr.
PIRB-sensoren er første eller sidste enhed på busstrengen	skal PIRB-sensoren endetermineres med en 120 Ω modstand (via jumper)	1
PIRB-sensoren ikke er første eller sidste enhed på busstrengen	skal det videresløjfes til den næste enhed	2

Bemærk Hvis Jumperen på PIRB-sensoren sættes på "ON" aktiveres endeterminering med 120 Ω modstand.

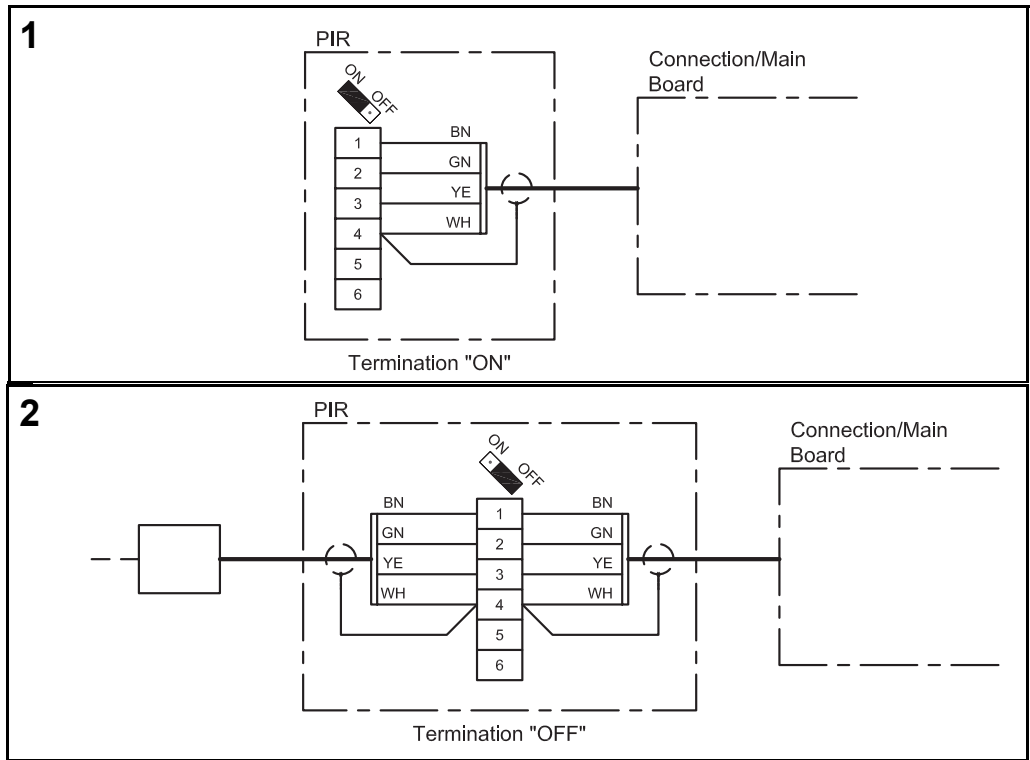

4. Aktivering og indstilling

4.1 Sådan aktiverer du PIRB-sensoren











Funktion Når PIRB-sensoren registrerer bevægelse skifter styringen driftsniveau fra det aktuelle niveau til Komfort.
PIRB-sensoren har indbygget en indstillelig tidsfunktion. Ved bevægelse startes tiden og hvis der ikke er bevægelse indenfor den indstillede tid, så vil der sendes signal til styringen, som skifter driftsniveauet tilbage til det oprindelige driftsniveau.

Bemærk Yderligere information om indstillinger findes i EXact basisvejledningen.

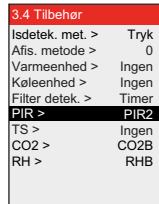
Aktivering af sensor Aktivér føleren ved hjælp af:

- VEX-aggregates betjeningspanel (HMI) eller
- En tilsluttet PC via webserver

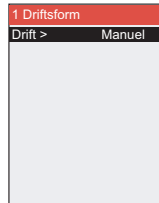
Betjeningspanel

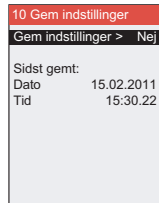
Trin	Handling	Display viser...
1	Vælg menuen 3.4 Tilbehør og vælg herefter "PIR" med  og tryk  . Med  vælges f.eks. "PIR2" og afslut med 	
2	Gå herefter til hovedmenuen og vælg "Driftsform" og tryk  . Tryk  for at vælge den korrekte driftsform og med  vælges "Ur" og afslut med 	
3	Når der er foretaget ændringer i de forskellige menuer er det altid vigtigt at gå til hovedmenuen og vælg "Gem indstillinger" i menu 10 Med  vælges "Ja" og afslut med 	

5. Data på PIRB-sensoren

5.1 Tekniske data



PIRB	
Længde, højde, bredde	66mm x 40mm x 66mm
Detekteringsområde	Dækningsvinkel: 100°, Rækkevidde: ca. 5m
Output	Relæ: 2A/30Vdc
Vægt	56 gram
Temperatur område	0-40°C
Forsyningsspænding	24Vdc (18-26Vdc)
Elforbrug	Typ: 500mW, Max: 1W
IP	20

Rækkevidde

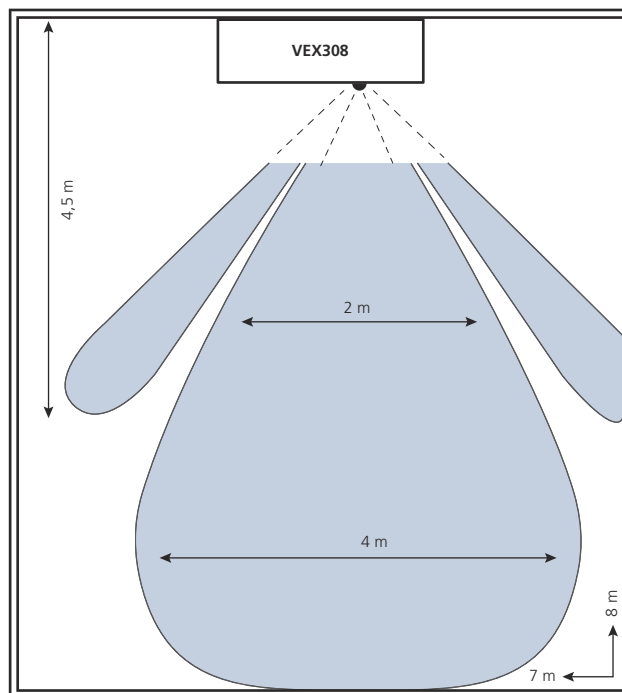

1. DE - Produktinformation

1.1 So funktioniert der PIRB-Sensor

Anwendung Der PIRB-Sensor dient zur Erfassung von Personenbewegungen in einem Raum. Der Sensor leitet ein Signal an das VEX-Gerät mit der Information, die Betriebsebene auf Komfort zu ändern. Der Einsatz des PIRB-Sensors ermöglicht automatisch einen energiesparsamen Betrieb.

1.2 Anordnung des Sensors (am Beispiel VEX308)

Prinzipskizze für die Anordnung des PIRB-Sensors im VEX308 (von oben gesehen)

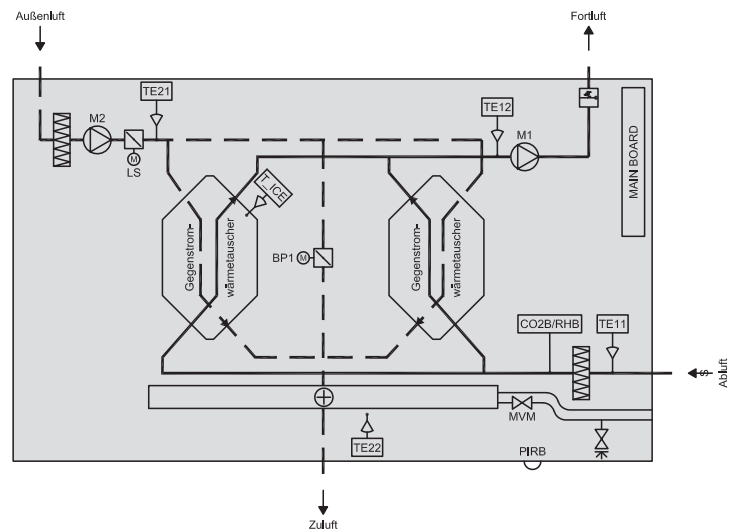

R0131160E-02

Komponente	Funktion	Standard/Zubehör
PIRB	Bewegungssensor	Zubehör
CO2B	CO2-Sensor	Zubehör
RHB	Feuchtefühler	Zubehör

2. Montage

2.1 Montage des PIRB-Sensors

Warnhinweise: In Verbindung mit der Nachmontage des PIRB-Sensors ist es erforderlich, die Tür des VEX-Geräts zu öffnen.





Vor dem Öffnen der Tür den Strom abschalten, indem der Stecker aus der Steckdose herausgezogen wird.



Die Ventilatormotoren haben einen Nachlauf von 5 Minuten.

In der Abbildung ein Beispiel beim VEX308

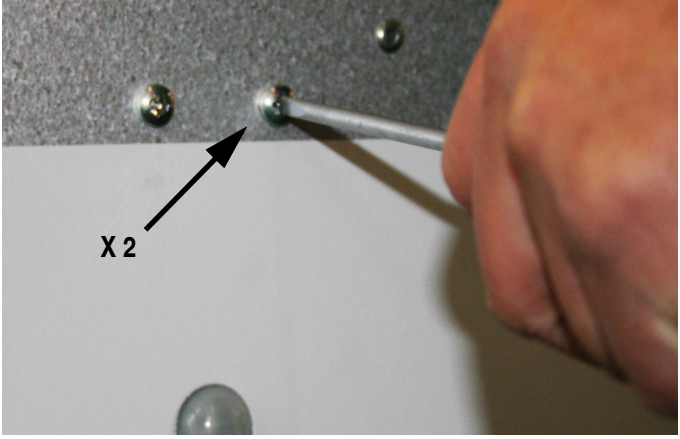
Schritt	Vorgehen	Abbildung
1	<p>Die Tür öffnen:</p> <ul style="list-style-type: none"> Die Tür stets so öffnen, dass die zur Wand gewandten Verriegelungsbeschläge zuerst gelöst werden (die hinteren Verriegelungsbeschläge sind Scharniere, die die Tür halten). Danach die vorderen Verriegelungsbeschläge lösen und die Tür unterstützen, bis sie senkrecht an den Scharnieren hängt. 	
2	<p>Das Abdeckblech der Automatikbox entfernen:</p> <ul style="list-style-type: none"> Die beiden Dekorplatten über dem Automatikdeckel entfernen und den Deckel abmontieren. 	

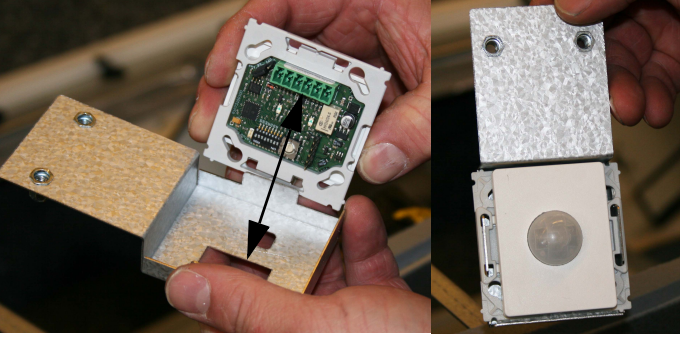
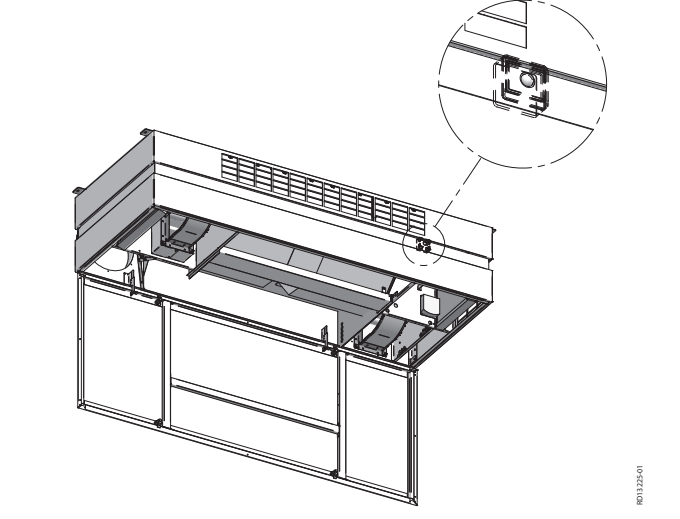
Schritt	Vorgehen	Abbildung
3	<p>Die Dekorplatte entfernen:</p> <ul style="list-style-type: none"> Die untere Front, die Dekorplatte, entfernen. Danach die beiden Schrauben der PIRB-Halterung lösen. 	
	<p>PIRB-Sensor: Der PIRB-Sensor wird in drei Teilen geliefert.</p> <ul style="list-style-type: none"> Beim VEX308-Gerät wird nur Teil 1 benutzt (siehe Abbildung) Bei Wandmontage werden alle drei Teile benutzt. 	
4	<p>PIRB-Halterung (VEX308):</p> <ul style="list-style-type: none"> Die PIR-Einheit (Teil 1) in den beiden Laschen der Halterung befestigen. Den grünen Stecker gegenüber dem rechteckigen Loch drehen, wie auf der Abbildung dargestellt. 	
	<p>Positionierung: Den PIRB-Sensor im Raum hinter dem Abluftfilter anbringen. Die Öffnung, durch die die Linse durch das Gehäuse geführt werden soll, ist von der Folie zwischen den Dekorplatten abgedeckt.</p> <ul style="list-style-type: none"> Zunächst ein Loch in der Folie zwecks Freilegen der Öffnung schneiden In der Innenisolierung befindet sich eine freigeschnittene Öffnung, so dass die Isolierung, wo der PIRB-Sensor angeordnet werden soll, entfernt werden kann Die PIR-Halterung so montieren, dass die Linse durch die Öffnung geht. 	

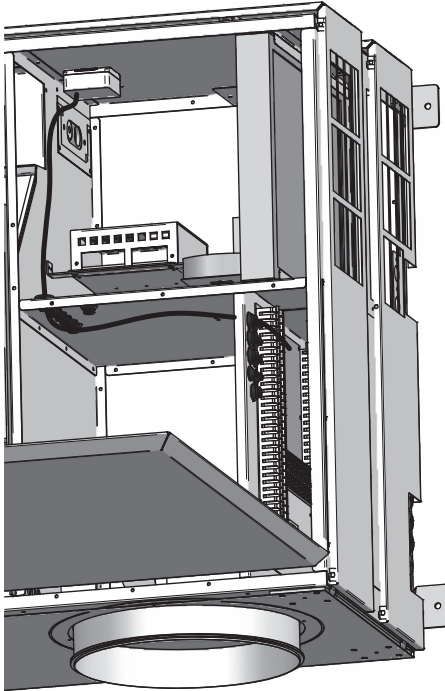
Schritt	Vorgehen	Abbildung
	<p>Kabelführung:</p> <ul style="list-style-type: none"> • Wenn das Gerät mit Elektroheizregister (HCE) geliefert ist, ist das Buskommunikationskabel von der Hauptplatine zur PIRB-Position und von dort weiter zur Regelung des Elektroheizregister bereits verlegt. Der nicht besetzte Stecker ist einfach an den PIRB anzuschließen. <p>Das mitgelieferte Kabel:</p> <ul style="list-style-type: none"> • Wenn das Gerät mit Wasserheizregister (HCW) ausgerüstet ist oder ohne Heizregister ist, ist ein Kabel (mitgeliefert) von der Hauptplatine zum PIRB zu verlegen. • Den Stecker an den PIRB-Sensor anschließen. Das Kabel in den Kabelkanal legen und durch die Kabeldurchführung in den Raum zum Lüfter verlegen. • Das Kabel anschließend durch die Kabeldurchführung in den Automatikraum verlegen. 	 <p style="text-align: right; font-size: small;">RD13.2008-01</p>

2.2 Anordnung bei anderen Geräten mit EXact2

Wandmontage

Einheit	Beim Positionieren Folgendes berücksichtigen	Beim Positionieren vermeiden
PIRB-Bewegungssensor	Den Sensor 2 - 2,5 m über dem Fußboden anbringen, so dass er den zu überwachenden Teil des Raumes erfasst. Der PIR-Sensor erfasst einen horizontalen Winkel von ca. 100°.	<ul style="list-style-type: none"> • Stellen mit direkter Sonneneinstrahlung • Stellen in der Nähe von Heizquellen

Bezüglich Anschluss siehe Diagramm 3.3.

3. EI-Anschluss und Einstellung

3.1 Aufbau des PIRB-Sensors

Platine

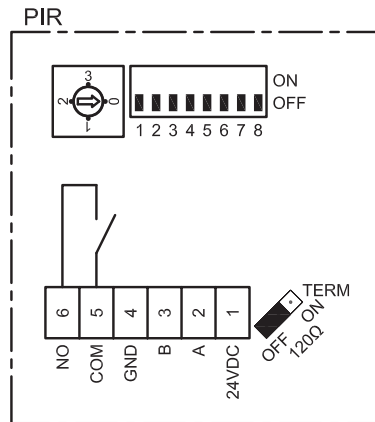

RD13226-01

Zeiteinstellung

Der PIRB-Sensor verfügt über einen eingebauten Timer, der sich wie folgt einstellen lässt:

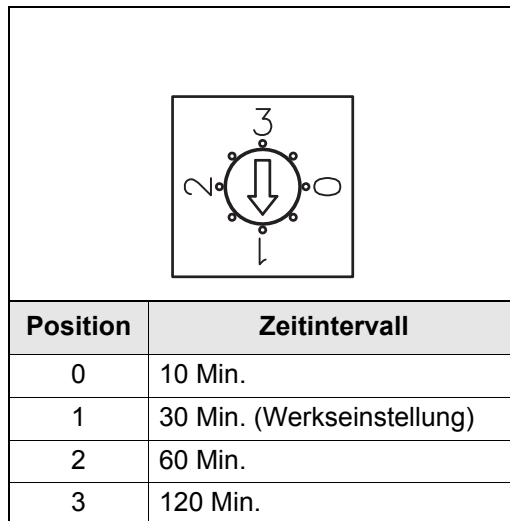

Alarm-LED

Im "Auge" des Sensors befindet sich eine LED, die bei Alarmen der Kategorie 3,4, und 5 aktiviert wird. (Alarme, die den Betrieb des Geräts beeinflussen)
 Siehe Näheres über die Alarmkategorien in der EXact-Basisanleitung.
 Bei aufleuchtender LED wird empfohlen, die Fehlersuche im Alarmmenü zu beginnen.
 Das Menü kann über das HMI-Bedienpanel oder einen Webserver aufgerufen werden.

3.2 Anschlussdiagramm für EXact

Anschließen des PIRB-Sensors

- Den PIRB-Sensor nach dem untenstehenden Diagramm anschließen.

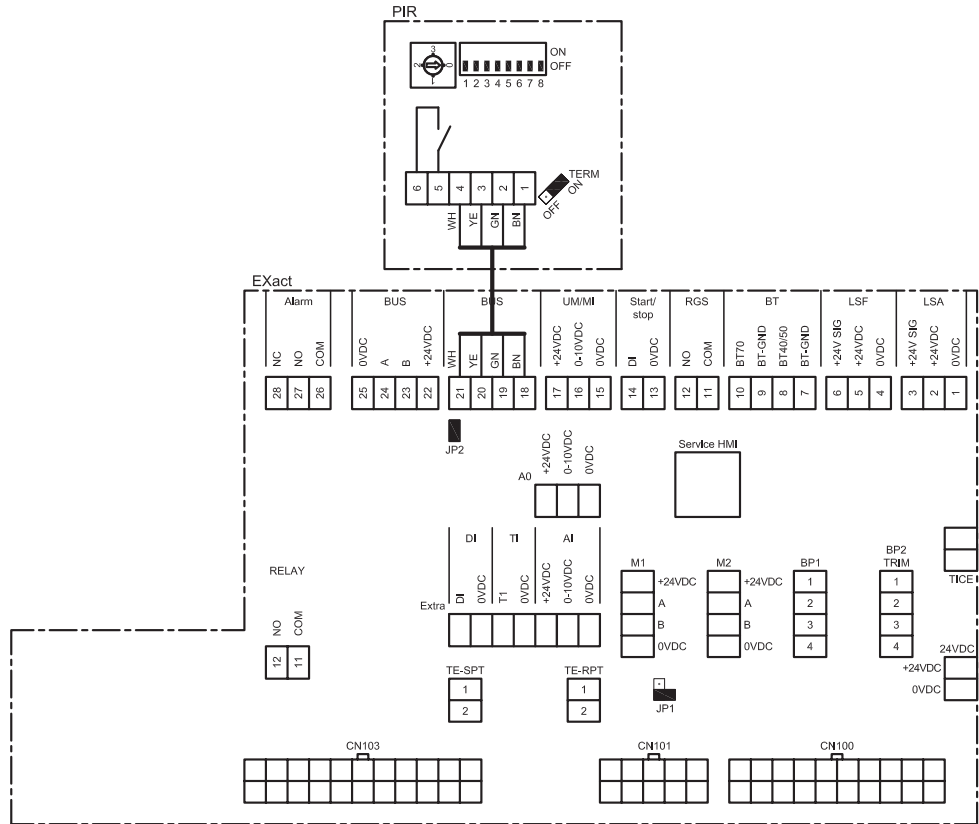

RD13228-01

3.3 Anschlussdiagramm für EXact2

Anschließen des PIRB-Sensors

- Den PIRB-Sensor nach dem untenstehenden Diagramm anschließen.

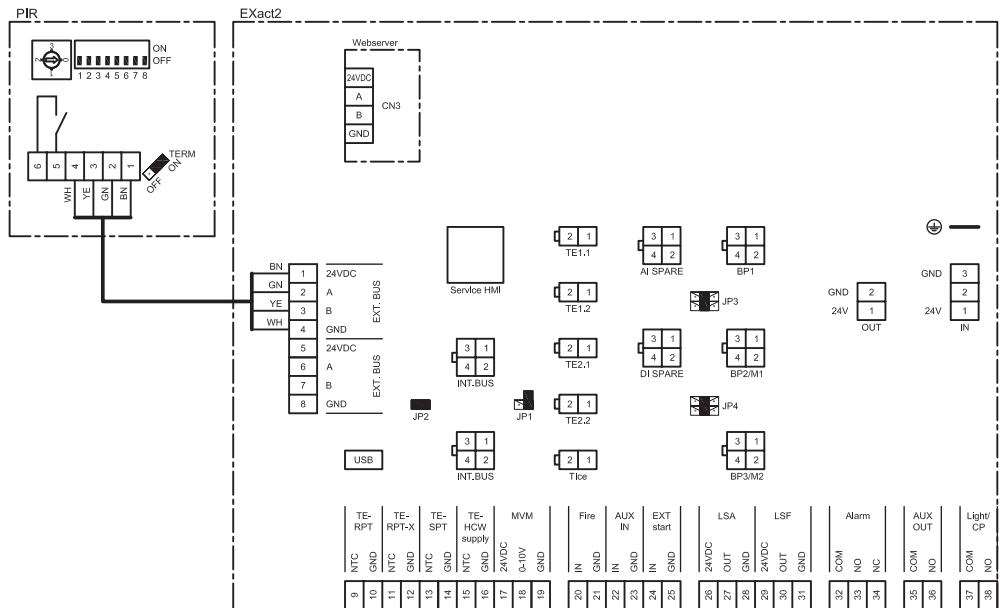

RD13228-01

3.4 Einstellen von DIP-Schaltern

Korrekte DIP-Schalter-einstellung

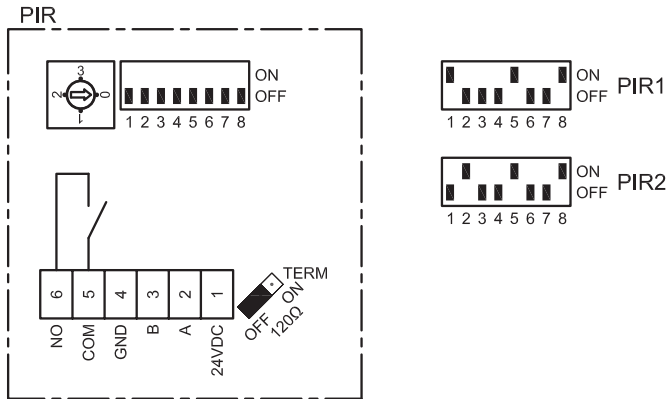

RD13227-01

Hinweis Es können zwei Sensoren gleichzeitig an den Bus angeschlossen werden. Falls dies benötigt wird, ist der eine Sensor auf PIR1 und der andere auf PIR2 einzustellen.

3.5 Anschließen an externen Bus

Modbus, Endterminierung

An der ersten und letzten Einheit am Busstrang ist eine Endterminierung mit einem 120 Ω Widerstand erforderlich, siehe unten.

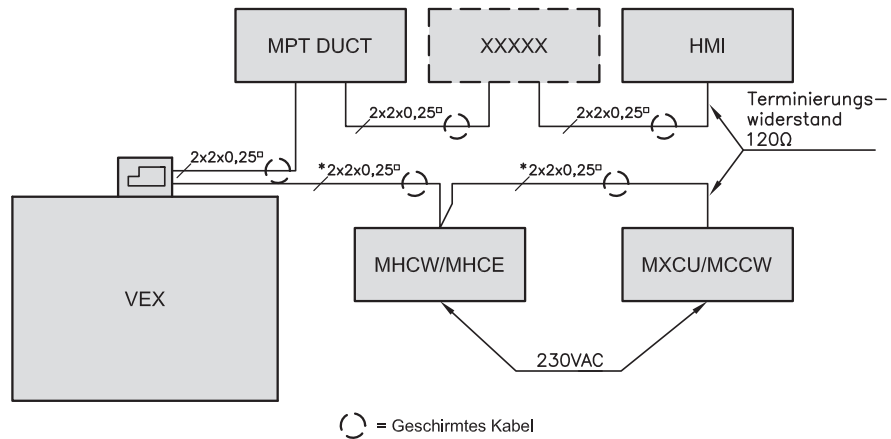

RD12512DE-01

Falls ...	dann...	Siehe Diagramm Nr.
der PIRB-Sensor die erste oder letzte Einheit am Busstrang ist,	ist eine Endterminierung des PIRB-Sensors mit einem 120 Ω Widerstand erforderlich (über Kurzschlussbrücke)	1
der PIRB-Sensor nicht die erste oder letzte Einheit am Busstrang ist,	ist ein Verbindungsanschluss zur nächsten Einheit erforderlich.	2

Hinweis Wenn die Kurzschlussbrücke am PIRB-Sensor auf "ON" eingestellt wird, wird die Endterminierung mit 120 Ω Widerstand aktiviert.

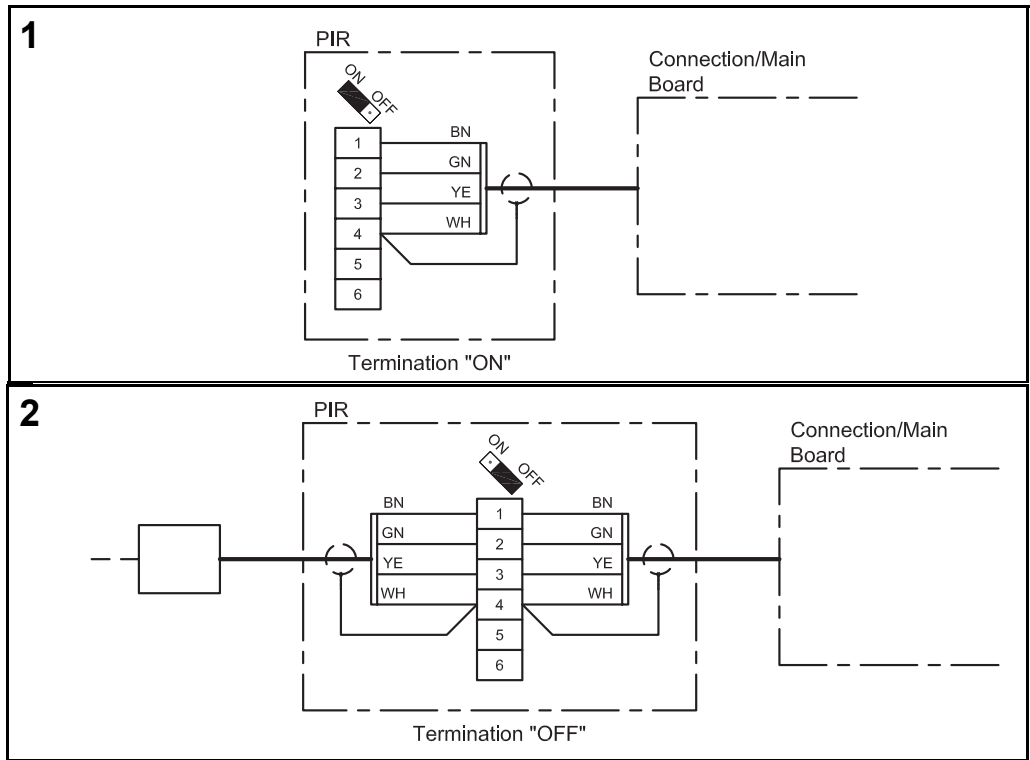

4. Aktivierung und Einstellung

4.1 Den PIRB-Sensor wie folgt aktivieren











Funktion Wenn der PIRB-Sensor Bewegungen erfasst, schaltet die Regelung die Betriebsebene von der aktuellen Ebene auf Komfort.
Der PIRB-Sensor hat eine eingebaute Zeitfunktion. Bei Bewegung wird die Zeit eingeschaltet, und wenn innerhalb der eingestellten Zeit keine Bewegungen erfasst werden, ergeht ein Signal an die Regelung, die dann die Betriebsebene auf die ursprüngliche Betriebsebene zurückschaltet.

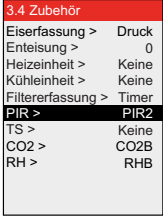

Hinweis Die EXact-Basisanleitung enthält weitere Information über Einstellungen.

Aktivierung des Sensors Den Fühler wie folgt aktivieren:

- Am Bedienpanel (HMI) des VEX-Geräts oder
- An einem angeschlossenen PC über Webserver

Bedieneinheit

Schritt	Vorgehen	Das Display zeigt ...
1	<p>Das Menü 3.4 Zubehör aufrufen und dann "PIR" mit  wählen und  drücken. Mit  z.B. "PIR2" wählen und mit  beenden.</p> <p>Die Wahl von "PIR"-Typ hängt von der am Sensor gewählten Adresse ab.</p>	
2	<p>Danach das Hauptmenü aufrufen, "Betriebsform" wählen und  drücken.  drücken, um die korrekte Betriebsform zu wählen, mit  "Uhr" wählen und mit  beenden.</p> <p>Zwecks Einstellung des Wochenplans siehe bitte die Basisanleitung.</p>	

Schritt	Vorgehen	Das Display zeigt ...
3	<p>Wenn Änderungen in den verschiedenen Menüs vorgenommen worden sind, ist es stets wichtig, das Hauptmenü aufzurufen und „Einstellungen speichern“ in Menü 10 zu wählen. Mit  „Ja“ wählen und mit  beenden.</p>	

5. Daten des PIRB-Sensors

5.1 Technische Daten



PIRB	
Länge, Höhe, Breite	66mm x 40mm x 66mm
Erfassungsbereich	Erfassungswinkel: 100°, Reichweite: ca. 5m
Output	Relais: 2A/30VDC
Gewicht	56 Gramm
Temperaturbereich	0-40°C
Versorgungsspannung	24VDC (18 - 24VDC)
Stromverbrauch	Typ: 500mW, Max: 1W
IP	20

Reichweite

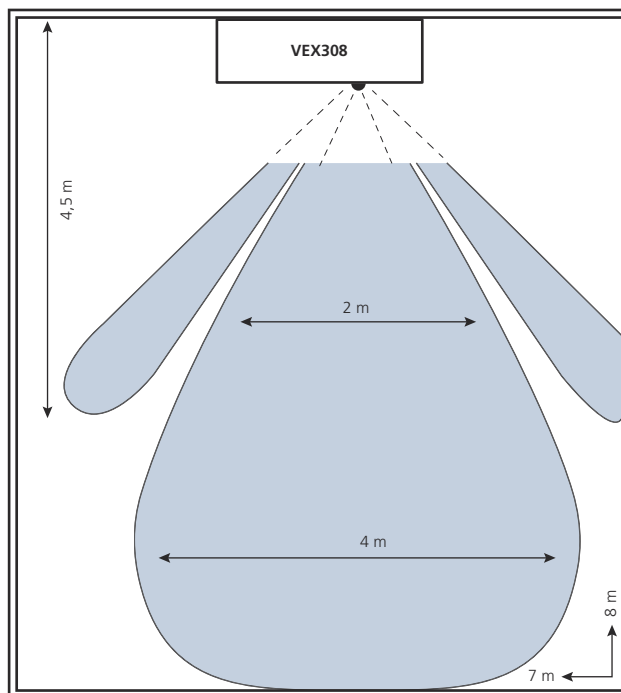

1. GB - Product information

1.1 How the PIRB sensor works

Application The PIRB sensor is used to register movement of persons in the room. The sensor sends a signal to the VEX to change the operating level to Comfort. The use of the PIRB sensor means that energy-saving operation can be automatically implemented.

1.2 Location of sensor (example shown for VEX308)

Simplified diagram for location of PIRB sensor in VEX308 (top view)

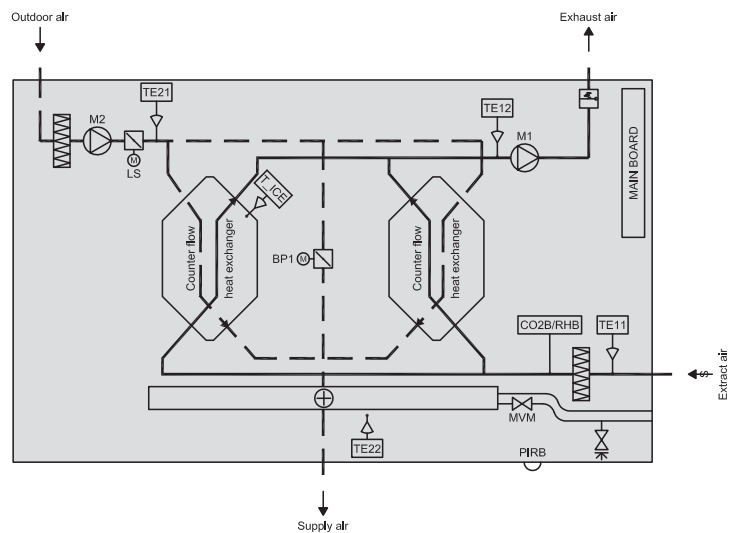

R0131166E-02

Component	Function	Standard/ accessory
PIRB	Motion sensor	Accessory
CO2B	CO2 sensor	Accessory
RHB	Humidity sensor	Accessory

2. Installation

2.1 How to install the PIRB sensor

Warnings: the VEX door must be opened to allow the subsequent fitting of the PIRB sensor.





Disconnect the power by removing the plug from the socket before opening the door.



The fan motors will run on for up to 5 minutes.

Example shown for VEX308

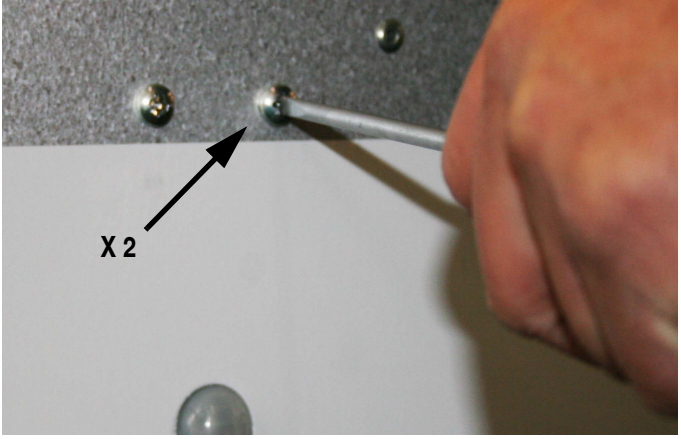
Step	Action	Illustration
1	<p>Open the door:</p> <ul style="list-style-type: none"> Always open the door by undoing the lock fittings closest to the wall first (the rear lock fittings are hinge fittings which hold the door in place). Then undo the front lock fittings and support the door until it hangs vertically in the fittings. 	
2	<p>Remove the control box cover:</p> <ul style="list-style-type: none"> Remove the two housing panels over the control cover and dismount the cover. 	

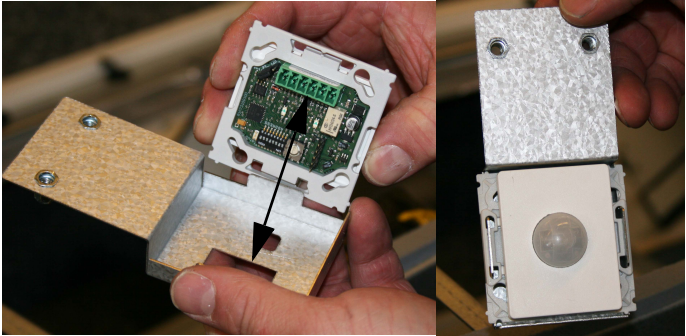
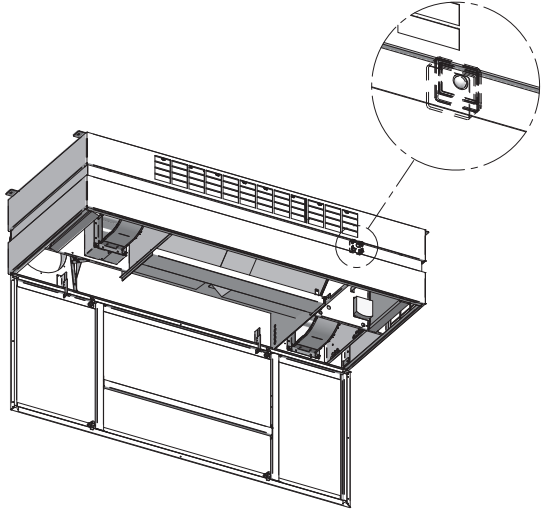
Step	Action	Illustration
3	<p>Remove the housing panel.</p> <ul style="list-style-type: none"> Remove the lower front housing panel. Then undo the two screws for the PIRB holder. 	
	<p>The PIRB sensor:</p> <p>The PIRB sensor is supplied in three parts.</p> <ul style="list-style-type: none"> Only part 1 is used on VEX308 (shown on illustration) All three parts are used for wall mounting. 	
4	<p>The PIRB holder (VEX308):</p> <ul style="list-style-type: none"> Attach the PIR (part 1) to the two tabs on the holder. Turn the green socket to face the rectangular hole, as shown on the illustration. 	
	<p>Location:</p> <p>Place the PIRB sensor in the space behind the exhaust filter. The hole where the lens will protrude through the cabinet is covered by the film between the housing panels.</p> <ul style="list-style-type: none"> Cut a hole in the film to provide free passage. A hole has been cut free in the internal insulation, allowing the insulation to be removed at the point where the PIRB sensor is to go. Mount the PIR holder with the lens protruding through the hole. 	

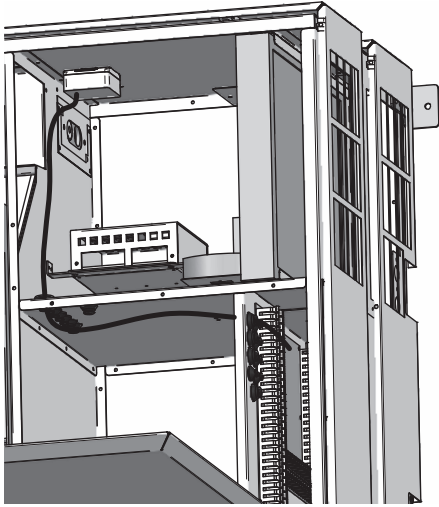
Step	Action	Illustration
	<p>Cabling:</p> <ul style="list-style-type: none"> If the unit is supplied with an electric heating coil (HCE), a bus communications cable has already been drawn from the mainboard to the PIRB location and from there to the electric heating coil control system. The free socket merely needs connecting to the PIRB. <p>Supplied cable:</p> <ul style="list-style-type: none"> If the unit has a water heating coil (HCW) or no heating coil at all, a cable (supplied) must be drawn from the mainboard to the PIRB. Connect the socket to the PIRB sensor. Lay the cable in the cable duct and pull it through the bushing into the fan compartment. Pull it further through the bushing into the control system compartment. 	

2.2 Location in other units with EXact2

Location on wall

Unit	Optimum positioning	Avoid
PIRB motion sensor	Position 2-2.5 m above floor level in the area of the room to be monitored. The PIRB sensor covers a horizontal angle of approx. 100°	<ul style="list-style-type: none"> areas with direct sunlight areas close to sources of heat

For connection, see diagram 3.3.

3. Electrical connections and settings

3.1 Construction of PIRB sensor

PCB

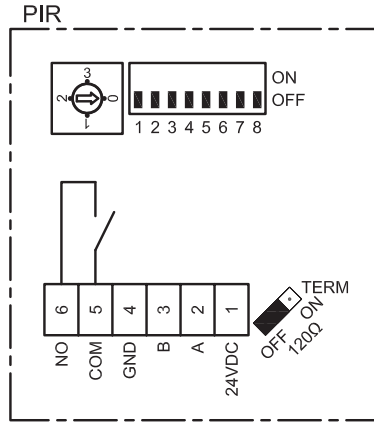

RD13226-01

Timer settings

The PIRB sensor has an integral timer which can be set as follows:

The diagram shows a circular dial with four positions labeled 0, 1, 2, and 3. A downward-pointing arrow indicates the current setting. The dial is enclosed in a square frame.

Position	Time interval
0	10 min
1	30 min (factory setting)
2	60 min
3	120 min

Alarm LED

A red LED is integrated in the sensor's "eye" and is activated in the case of alarms of categories 3, 4 and 5. (Alarms which affect the unit's operation)
 See more on the alarm categories in the EXact Basic Instructions.
 When the LED lights up, you are recommended to start troubleshooting by consulting the alarm menu. Access to the menu is via the HMI control panel or a web server.

3.2 EXact connection diagram

How to connect the PIRB sensor • Connect the PIRB sensor as shown in the following diagram

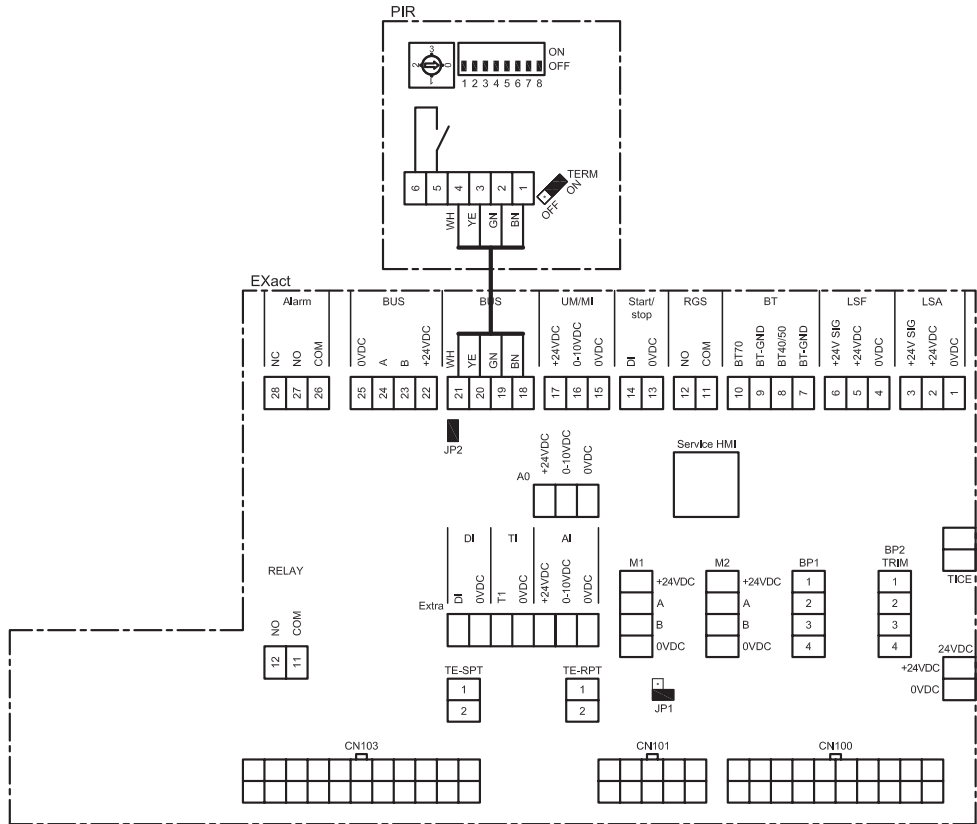

RD13228-01

3.3 EXact2 connection diagram

How to connect the PIRB sensor • Connect the PIRB sensor as shown in the following diagram

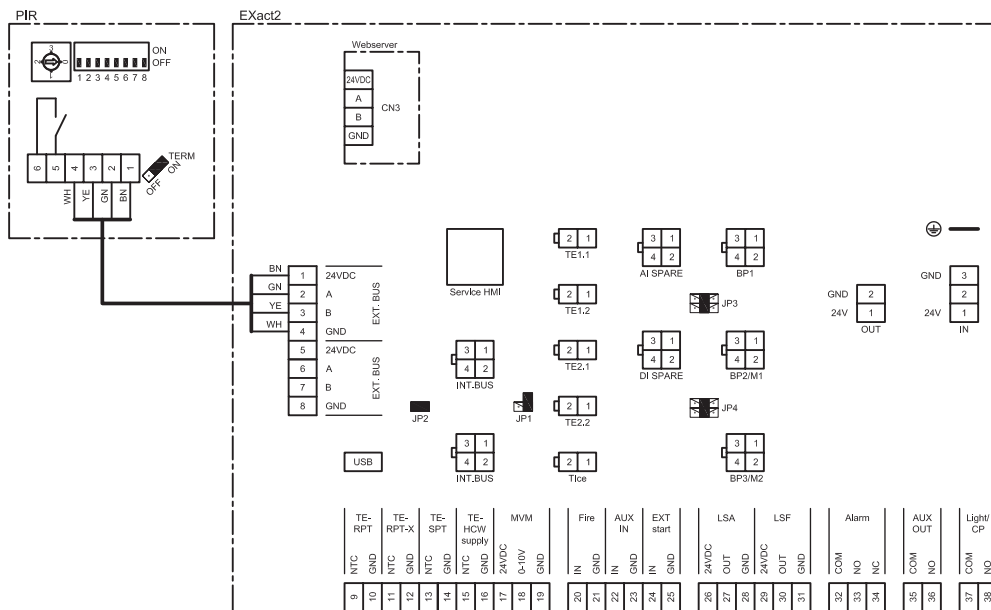

RD13228-01

3.4 Setting the dipswitches

Correct dipswitch setting

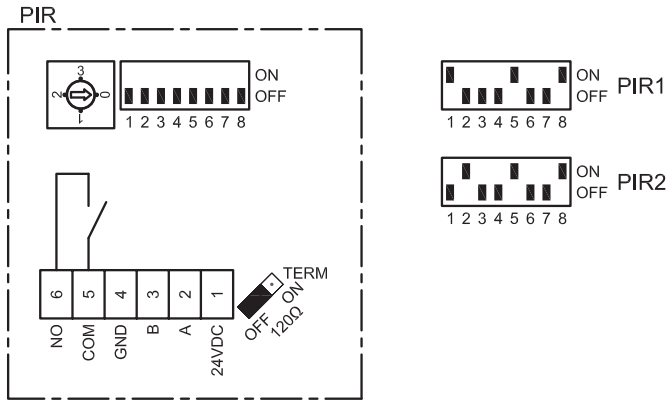

RD13227-01

NB It is possible to connect two sensors to the bus at the same time. If it is wished to do this, one of the sensors must be set to PIR1 and the other to PIR2.

3.5 Connection to external bus

Modbus, termination

It is necessary to terminate the first and last devices on the bus with a 120 Ω resistor, see below.

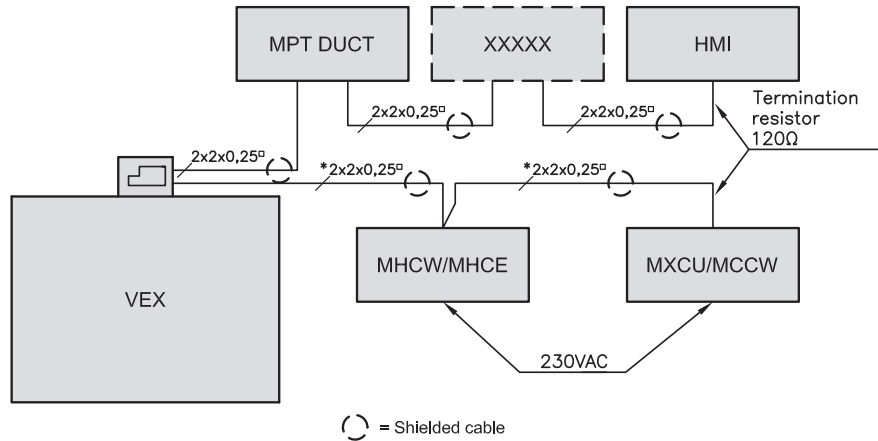

RD12512GB-01

If ...	In that case...	See diagram no.
The PIRB sensor is the first or last device on the bus	The PIRB sensor must be terminated with a 120 Ω resistor (via jumper)	1
The PIRB sensor is not the first or last device on the bus	it must be daisy-chained to the next device	2

NB If the jumper on the PIRB sensor is set to “ON”, termination is activated with a 120 Ω resistor.

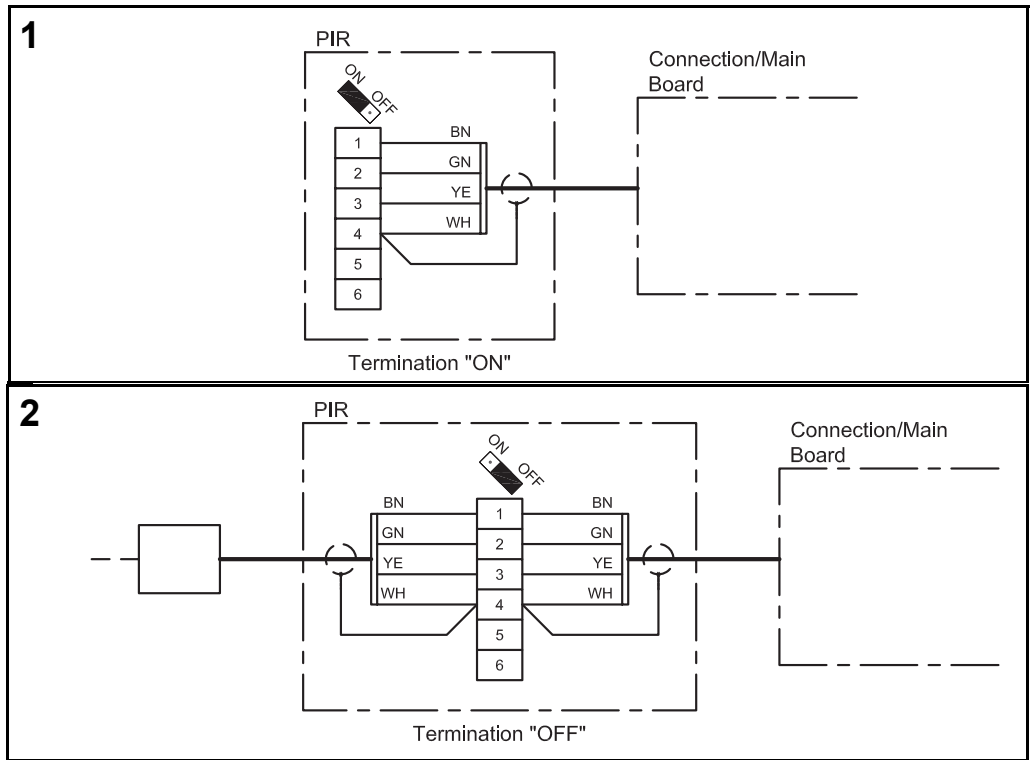

4. Activation and settings

4.1 How to activate the PIRB sensor

Function When the PIRB sensor registers a movement, the control system changes the operating level to Comfort.
The PIRB has an integral adjustable timer function. The timer starts when movement occurs, and if no further movement is registered within the set time, a signal is sent to the control system which returns the operating level to its original level.

NB Further information on settings is given in the EXact Basic Instructions.

Activation of sensor Activate the sensor using:

- the VEX unit control panel (HMI) or
- a PC connected via the web server

Control panel

Step	Action	The display shows
1	<p>Select menu 3.4 Accessories and then “PIR” with and press . Using select, for example, “PIR2”, and end with .</p> <p>Which “PIR” will be selected will depend on the selected sensor address.</p>	<p>3.4 Accessories Ice-detect. > Pressure De-icing method > 0 Heating coil > None Cooling unit > None Filter detect. > Timer PIR > PIR2 TS > None CO2 > CO2B RH > RHB</p>
2	<p>Then go to the main menu and select “Operating mode” and press . Press to select the correct operating mode and using select “Timer” and end with .</p> <p>To set the weekly plan, see Basic Instructions.</p>	<p>1 Operating mode Operation > Manual</p>
3	<p>After changing menu settings it is always important to return to the main menu to save your settings by selecting “Save settings” in menu 10</p> <p>Using select “Yes” and end with .</p>	<p>10 Save settings Save settings > No Last saved: Date 15.02.2011 Time 15:30:22</p>

5. Data for PIRB sensor

5.1 Technical data



PIRB	
Length, height, width	66mm x 40mm x 66mm
Detection range	Coverage angle: 100°, Range: approx. 5m
Output	Relay: 2A/30Vdc
Weight	56 gram
Temperature range	0-40°
Supply voltage	24Vdc (18-26Vdc)
Power consumption	Typical: 500mW, Max: 1 W
IP	20

Range

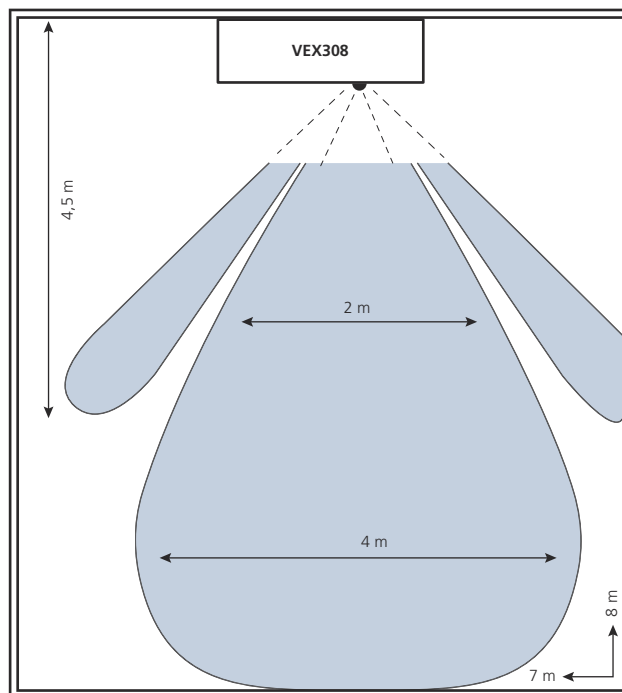

1. SE - Produktinformation

1.1 Så fungerar PIRB-sensorn

Användning PIRB-sensorn används till att registrera om personer rör sig i lokalen. Sensorn ger signal till VEX:en att växla driftsnivå till komfort. Användningen av PIRB-sensorn ger möjlighet till automatisk energibesparande drift.

1.2 Placering av sensorn (exempel visat för VEX308)

Principskissar för placering av PIRB-sensor i VEX308 (sett uppifrån)

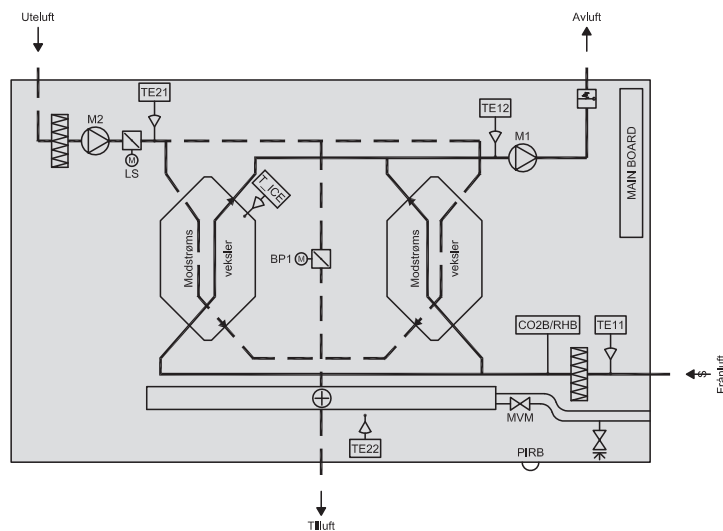

R0131165E-02

Komponent	Funktion	Standard/tillbehör
PIRB	Rörelsesensor	Tillbehör
CO2B	CO2-givare	Tillbehör
RHB	Fuktgivare	Tillbehör

2. Montering

2.1 Så monteras PIRB-sensorn

Varning!

Vid eftermontering av PIRB-sensorn måste man öppna locket på VEX:en.





Bryt strömmen genom att ta ut kontakten från eluttaget innan locket öppnas.



Fläktmotorerna har en efterkörningstid på upp till fem minuter.

Här visas exempel för VEX308

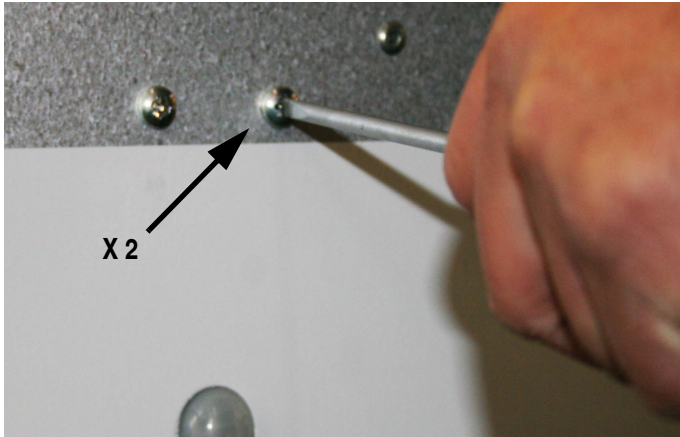
Steg	Åtgärd	Bild
1	<p>Luckan öppnas:</p> <ul style="list-style-type: none"> Öppna alltid luckan genom att lossa beslagen som sitter närmast väggen först (de bakersta låsbeslagen är upphängningsbeslag som håller luckan). Lossa sedan de främsta låsbeslagen och stötta luckan tills den hänger lodrätt i beslagen. 	
2	<p>Täckplåt till automatikboxen tas bort:</p> <ul style="list-style-type: none"> Ta bort de två dekorplåtarna över automatiklocket och montera av det. 	

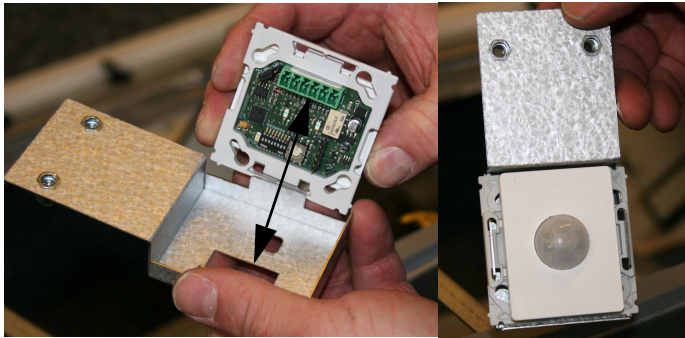
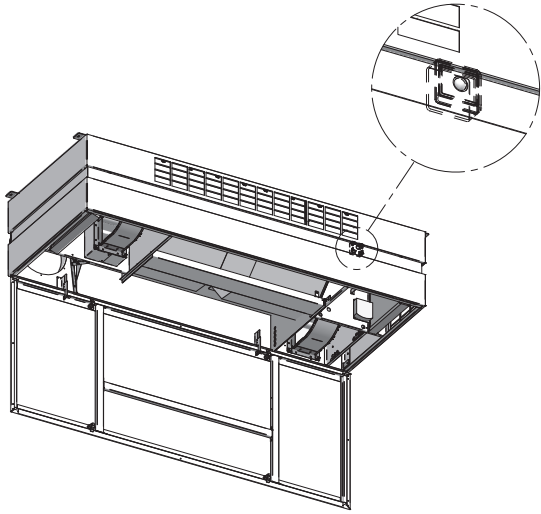
Steg	Åtgärd	Bild
3	<p>Ta bort dekorplåten:</p> <ul style="list-style-type: none"> • Ta bort den nedersta fronten, dekorplåten. • Lossa sedan de två skruvarna till PIRB-hållaren. 	
	<p>PIR-sensorn: PIRB-sensorn levereras i tre delar.</p> <ul style="list-style-type: none"> • På VEX308 används endast del 1 (visas på bilden) • För väggmontering används samtliga tre delar. 	
4	<p>PIRB-hållaren (VEX308):</p> <ul style="list-style-type: none"> • PIR:en (del 1) sätts fast i hållarens två vingar. • Vänd det gröna sticket ut från det rektangulära hålet, som bilden visar. 	
	<p>Placering: PIRB-sensorn placeras i utrymmet bakom utsugningsfiltret. Hålet som linsen ska ut genom höljet är täckt av folien mellan dekorplåtarna.</p> <ul style="list-style-type: none"> • Skär först hål i folien så att hålet friläggs • I den invändiga isoleringen har ett hål skurits ut så att isoleringen kan tas bort där PIRB-sensorn ska sitta. • Montera PIR-hållaren så att linsen sticker ut genom hålet. 	

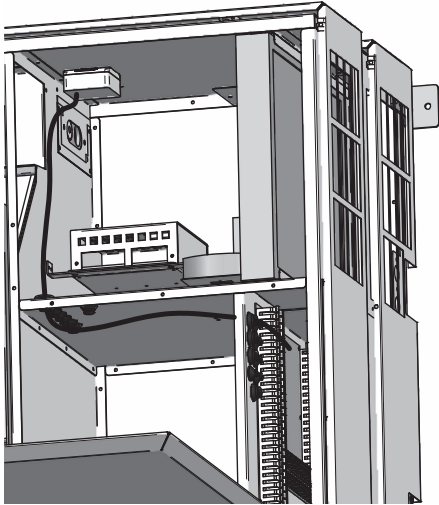
Steg	Åtgärd	Bild
	<p>Kabeldragning:</p> <ul style="list-style-type: none"> Om aggregatet levereras med elvärmebatteri (HCE), har buskommunikationskabeln i förväg dragits från huvudkortet till PIRB-sensorns placering och därifrån vidare till styrningen för elvärmebatteriet. Det lediga uttaget ska bara anslutas till PIRB:en. <p>Den medföljande kabeln:</p> <ul style="list-style-type: none"> Om aggregatet är ett vattenvärmebatteri (HCW) eller helt utan värmebatteri ska en kabel dras (medföljer) från huvudkortet till PIRB. Anslut kontakten till PIRB-sensorn. Lägg kabeln i kabelrännan och dra den genom genomföringen och in utrymmet till fläkten. Dra den sedan genom genomföringen och in i automatikutrymmet. 	

2.2 Placering vid andra aggregat med EXact2

Placering på vägg

Enhet	Att tänka på vid placeringen	Att undvika vid placeringen
PIRB-rörelse-sensor	Placera sensorn 2–2,5 m över golvnivån, och så att den täcker den del av rummet som man önskar övervaka. PIRB-sensorn täcker en horisontell vinkel på ca 100°.	<ul style="list-style-type: none"> områden med direkt solljus områden nära värmekällor

För anslutning, se diagram 3.3.

3. El-anlutning och inställning

3.1 PIRB-sensorns uppbyggnad

Kretskort

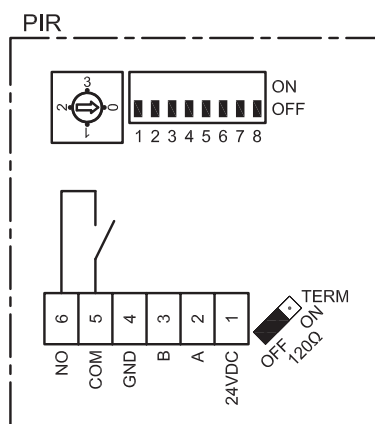

Tidsinställning

PIRB-sensorn har en inbyggd timer som kan ställas in på följande sätt:

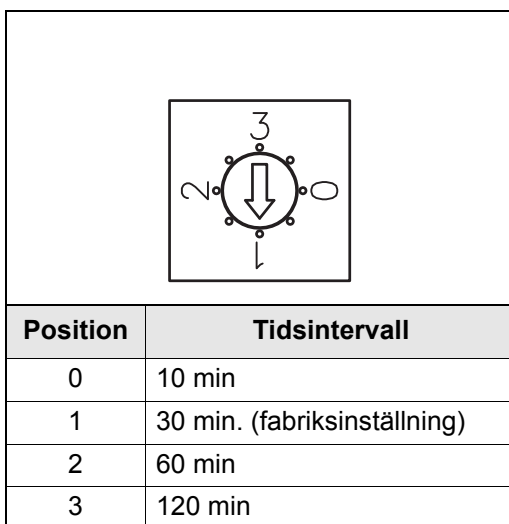

Larm-LED

Det finns en röd LED inbyggd i sensorns "öga" som aktiveras vid larm i kategorierna 3, 4 och 5. (Larm som påverkar aggregatets drift.)

Se mer om larmkategorierna i handboken till EXact.

När LED:n är tänd rekommenderas det att starta felsökningen genom att studera larmmenyn. Åtkomst till menyn kan ske via HMI manöverpanel eller en webbserver.

3.2 Anslutningsschema för EXact

Så ansluts PIRB-sensorn

- Anslut PIRB-sensorn enligt nedanstående anslutningsschema.

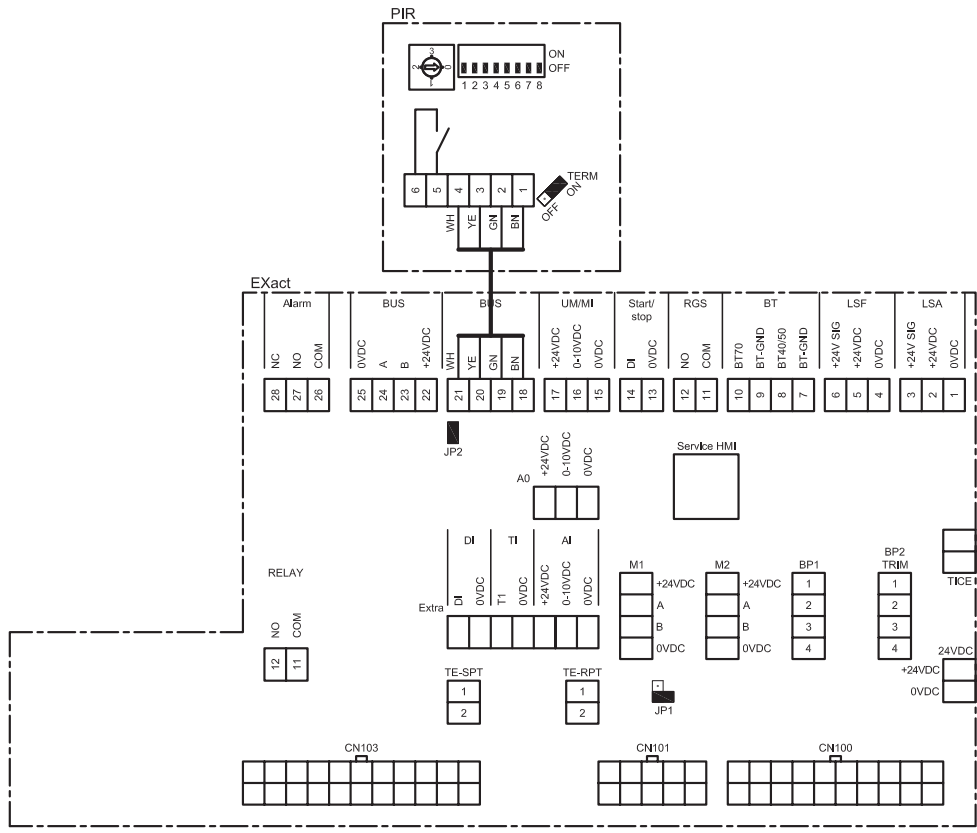

RD13228-01

3.3 Anslutningsschema för EXact2

Så ansluts PIRB-sensorn

- Anslut PIRB-sensorn enligt nedanstående anslutningsschema.

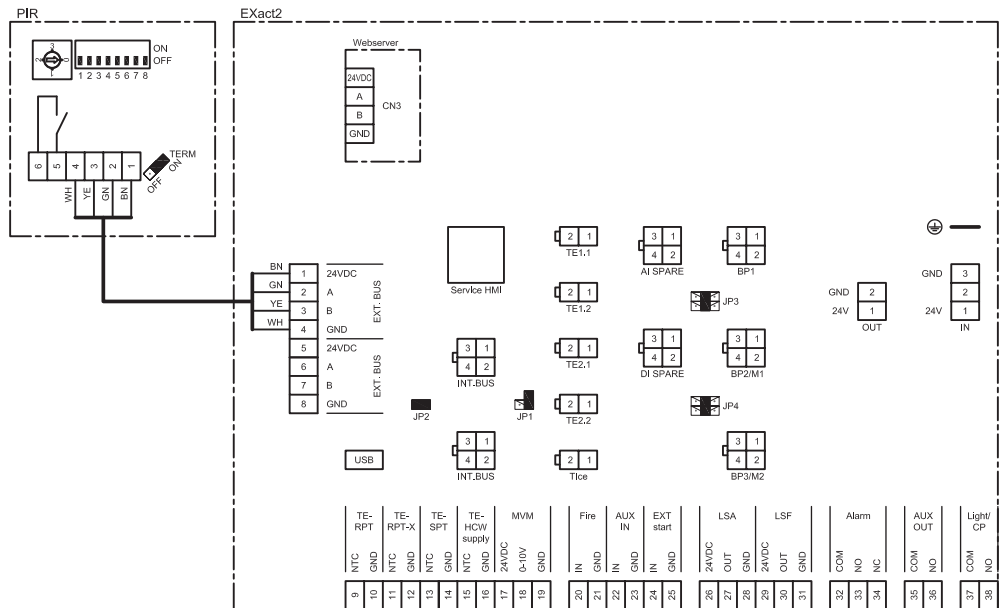

RD13228-01

3.4 Inställning av dipswitchar

Korrekt dipswitch-inställning

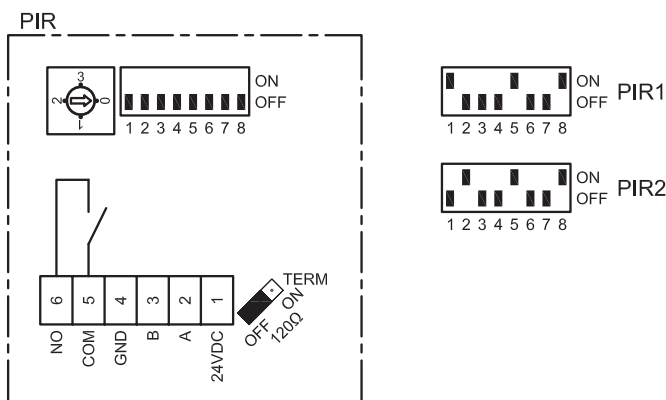

RD13227-01

Obs! Det är möjligt att ansluta två sensorer samtidigt till bussen. I så fall ska den ena sensorn ställas in på PIR1 och den andra på PIR2.

3.5 Anslutning till extern buss

Modbus, ändterminering

Man måste montera en ändterminering på första och sista enheten på bussträngen med ett 120 Ω-motstånd, se nedan.

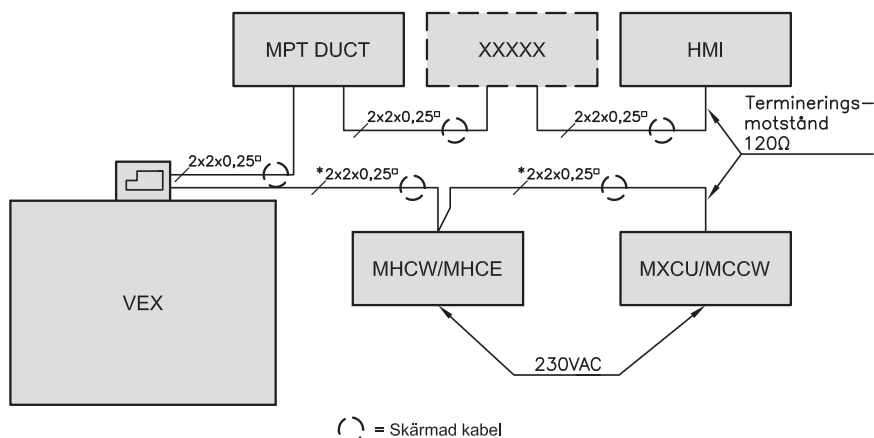

RD125125E-01

Om ...	så...	Se schema nummer
PIRB-sensorn är första eller sista enhet på bussträngen	ska PIRB-sensorn ändtermineras med ett 120 Ω motstånd (via jumper)	1
PIRB-sensorn inte är första eller sista enhet på bussträngen	ska den vidarekopplas till nästa enhet	2

Obs! Om jumpern på PIRB-sensorn ställs in på "ON" aktiveras ändterminering med 120 Ω motstånd.

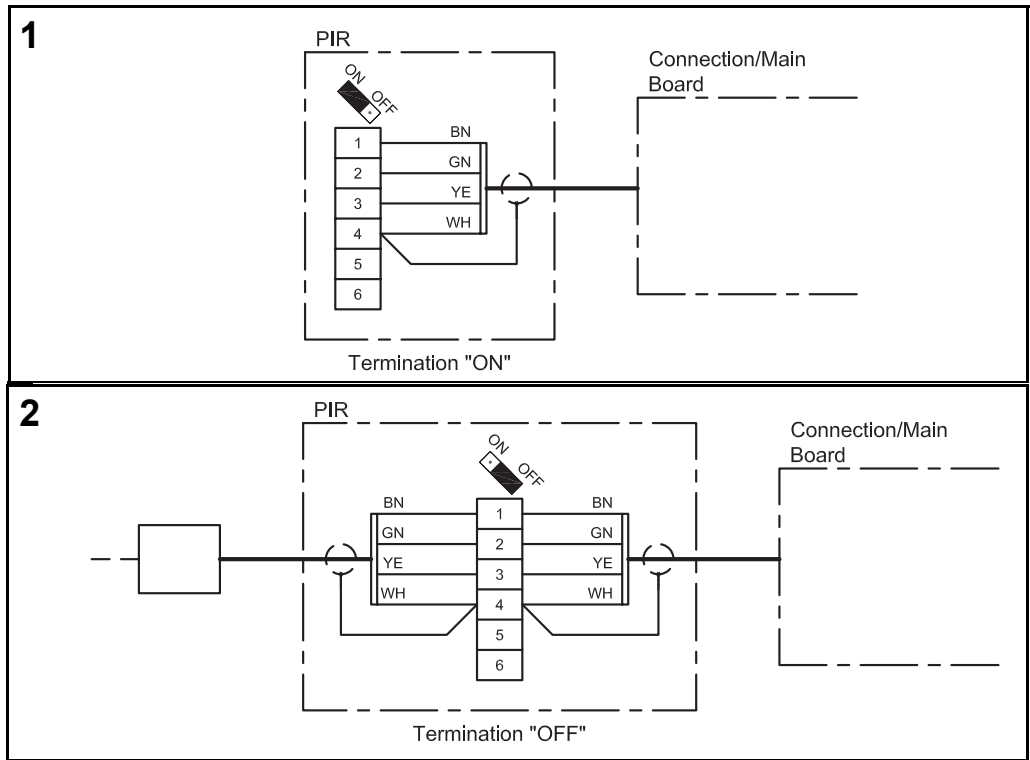

4. Aktivering och inställning

4.1 Så aktiverar du PIRB-sensorn











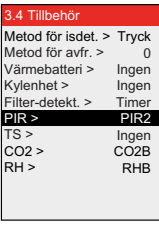

Funktion När PIRB-sensorn registrerar rörelse ändrar styrningen driftsnivå från aktuell nivå till Komfort-nivån.
PIRB-sensorn har en inställbar tidsfunktion inbyggd. Vid rörelse startas timern och om det inte sker någon rörelse inom den inställda tiden så sänds en signal till styrningen som ändrar driftsnivå tillbaka till den ursprungliga driftsnivån.

Obs! Ytterligare information om inställningar finns i handboken till EXact-styrningen.

Aktivering av sensorn Aktivera sensorn med hjälp av:

- VEX-aggregatets manöverpanel (HMI) eller
- En ansluten dator via webserver

Manöverpanel

Steg	Åtgärd	Displayen visar ...
1	Välj menyn 3.4 Tillbehör och välj sedan "PIR" ned  och tryck på  . Tryck på  för att välja t.ex. "PIR2" och avsluta med  .	
2	Gå sedan till huvudmenyn och välj "Driftsform" och tryck på  . Tryck på  för att välja korrekt driftsform och välj "Timer" med  och avsluta med  .	
3	När man gjort ändringar i de olika menyerna är det alltid viktigt att gå till huvudmenyn och välja "Spara inställningar" i meny 10. Tryck på  för att välja "Ja" och avsluta med  .	

5. Data för PIRB-sensorn

5.1 Tekniska data



PIRB	
Längd, höjd, bredd	66 mm x 40 mm x 66 mm
Detekteringsområde	Täckningsvinkel: 100°, räckvidd: cirka 5 m
Utgång	Relä: 2 A/30 VDC
Vikt	56 gram
Temperaturområde	0-40 °C
Strömförsörjning	24 VDC (18-26 VDC)
Strömförbrukning	Typ: 500 mW, max: 1 W
IP	20

Räckvidd

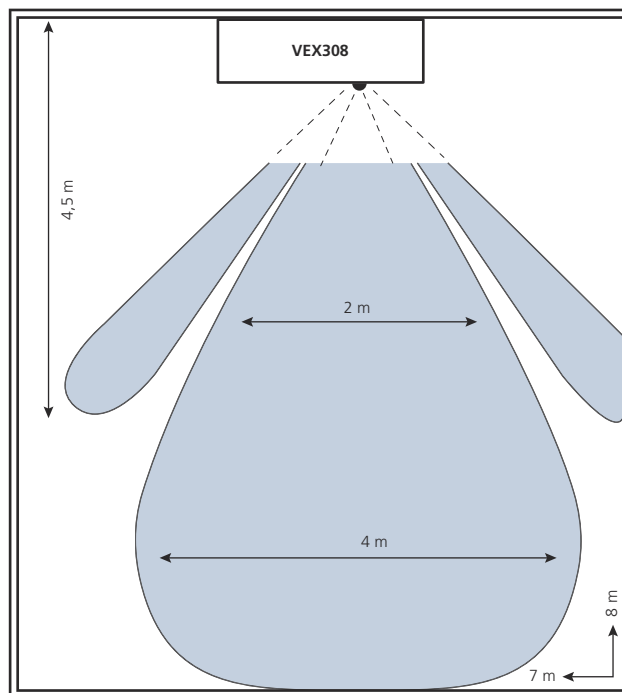

1. NO - Produktinformasjon

1.1 Slik fungerer PIRB-føleren

Bruksområde PIRB-føleren brukes til å registrere om det er personer i lokalet. Føleren gir signal til VEX-en om å endre driftsnivå til komfort. Bruken av PIRB-føler gir mulighet for automatisk energisparende drift.

1.2 Plassering av føleren (eksempel vist for VEX308)

Prinsippskisse for plassering av PIRB-føler i VEX308 (sett ovenfra)

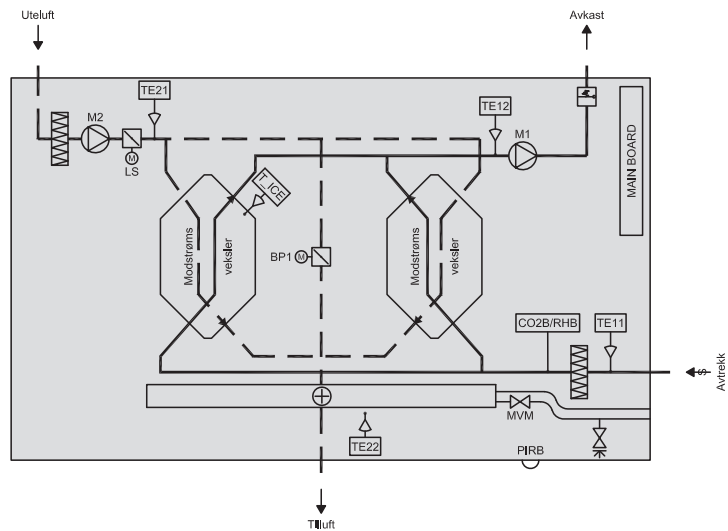

Komponent	Funksjon	Standard/tilbehør
PIRB	Bevegelsesføler	Tilbehør
CO2B	CO2-føler	Tilbehør
RHB	Fuktighetsføler	Tilbehør

2. Montering

2.1 Montere PIRB-føleren

Advarsler:

I forbindelse med ettermontering av PIRB-føleren er det nødvendig å åpne luken på VEX-en.





Slå av strømmen ved å trekke ut støpselet fra stikkontakten før du åpner luken.



Viftemotorene har inntil 5 minutter ettergang.

Det viste eksempelet er for VEX308

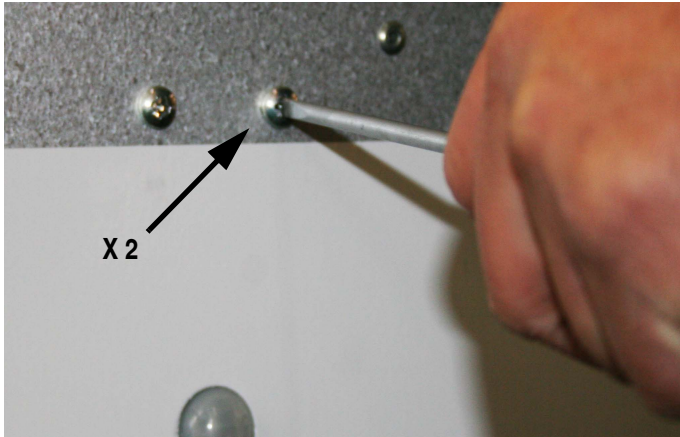
Trinn	Handling	Illustrasjon
1	<p>Åpne luken:</p> <ul style="list-style-type: none"> Luken åpnes alltid ved å løsne låsebeslagene som er nærmest vegg, først (de bakerste låsebeslagene er hengselbeslag som holder luken). Løs deretter de forreste låsebeslagene og støtt luken til den henger loddrett i hengselbeslagene. 	
2	<p>Fjerne dekkplaten for automatikkboxen:</p> <ul style="list-style-type: none"> Fjern de to dekorplatene over automatikkdekselet og ta av dekselet. 	

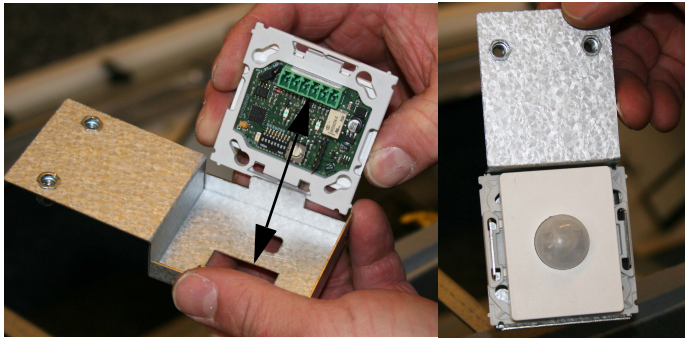
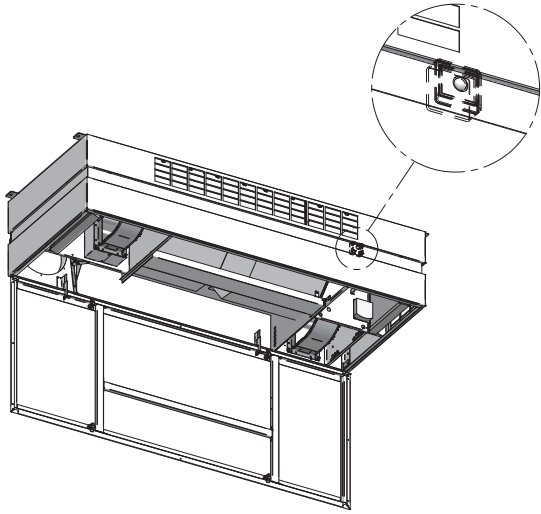
Trinn	Handling	Illustrasjon
3	<p>Fjerne dekorplaten:</p> <ul style="list-style-type: none"> • Fjern nedre del av fronten, dekorplaten. • Løs deretter de to skruene for PIRB-holderen. 	
	<p>PIRB-føleren: PIRB-føleren leveres i tre deler.</p> <ul style="list-style-type: none"> • På VEX308 brukes kun del 1 (vist på bildet) • For veggmontering brukes alle de tre delene. 	
4	<p>PIRB-holderen (VEX308):</p> <ul style="list-style-type: none"> • Sett PIR-føleren (del 1) fast i de to flikene på holderen. • Den grønne kontakten skal passe med det rektangulære hullet som vist på bildet. 	
	<p>Plassering: Plasser PIRB-føleren i rommet bak avtrekksfilteret. Hullet der linsen skal ut gjennom kabinettet, er dekket av folien mellom dekorplatene.</p> <ul style="list-style-type: none"> • Skjær først hull i folien, slik at hullet blir fritt • I den innvendige isoleringen er det skåret et hull, slik at isoleringen kan fjernes der PIRB-føleren skal sitte • Monter PIR-holderen, slik at linsen stikker ut gjennom hullet. 	

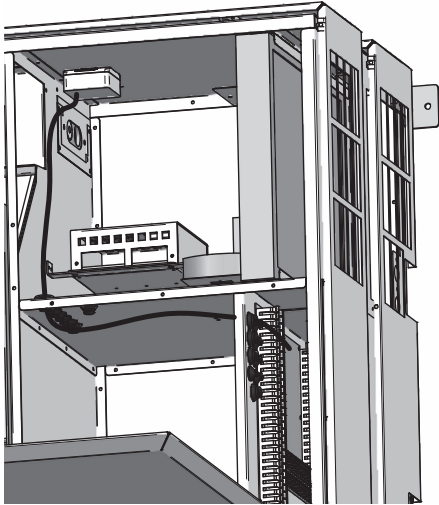
Trinn	Handling	Illustrasjon
	<p>Kabelføring:</p> <ul style="list-style-type: none"> Dersom aggregatet er levert med elvarmebatteri (HCE), er det på forhånd ført en busskommunikasjonskabel fra mainboard til PIRB-plasseringen og derfor videre til styringen for elvarmebatteriet. Den ledige pluggen skal bare settes i PIRB-en. <p>Den medfølgende kabelen:</p> <ul style="list-style-type: none"> Dersom aggregatet er med vannvarmebatteri (HCW) eller helt uten varmebatteri, må det legges en kabel (følger med) fra mainboard til PIRB. Sett pluggen i PIRB-føleren. Legg kabelen i kabelkanalen og trekk den gjennom gjennomføringen og inn i rommet til viften. Trekk den deretter gjennom gjennomføringen og inn i automatikkrommet. 	 <p>Illustrasjonen viser et aggregat med dets interne komponenter og kabelføring. En kabel er synlig som løper gjennom en kanal og inn i et rom for viften.</p>

2.2 Plassering ved andre aggregater med EXact2

Plassering på vegg

Enhet	Hensyn ved plassering	Unngå ved plassering
PIRB-bevegelsesføler	Plasser føleren 2-2,5 m over gulvet, slik at den dekker den delen av rommet som ønskes overvåket. PIRB-føleren dekker en horisontal vinkel på ca. 100°	<ul style="list-style-type: none"> områder med direkte sollys områder nær varmekilder

For tilkobling, se skjema 3.3.

3. Elektrisk tilkobling og innstilling

3.1 PIRB-følerens oppbygning

Printkort

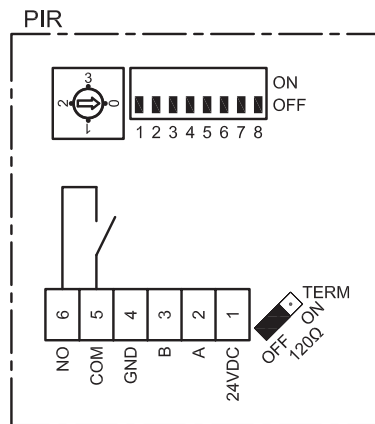

RD13226-01

Tidsinnstilling

PIRB-føleren har en innebygget timer som kan innstilles på følgende måter:

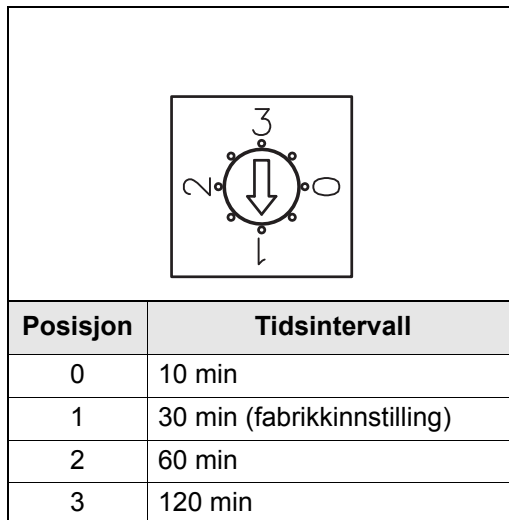

Alarm LED

Det er innebygget en rød LED i følerens "øye" som aktiveres ved alarmer i kategorien 3, 4 og 5 (alarmer som påvirker aggregatets drift).

Se mer om alarmkategoriene i basisveiledningen for EXact.

Hvis LED-en lyser, anbefales det å starte feilsøkingen ved å se i alarmmenyen. Adgang til menyen kan skje via HMI-betjeningspanel eller en webserver.

3.2 Koblingsskjema for EXact

Tilkoble PIR-føleren

- PIRB-føleren tilkobles iht. skjemaet under

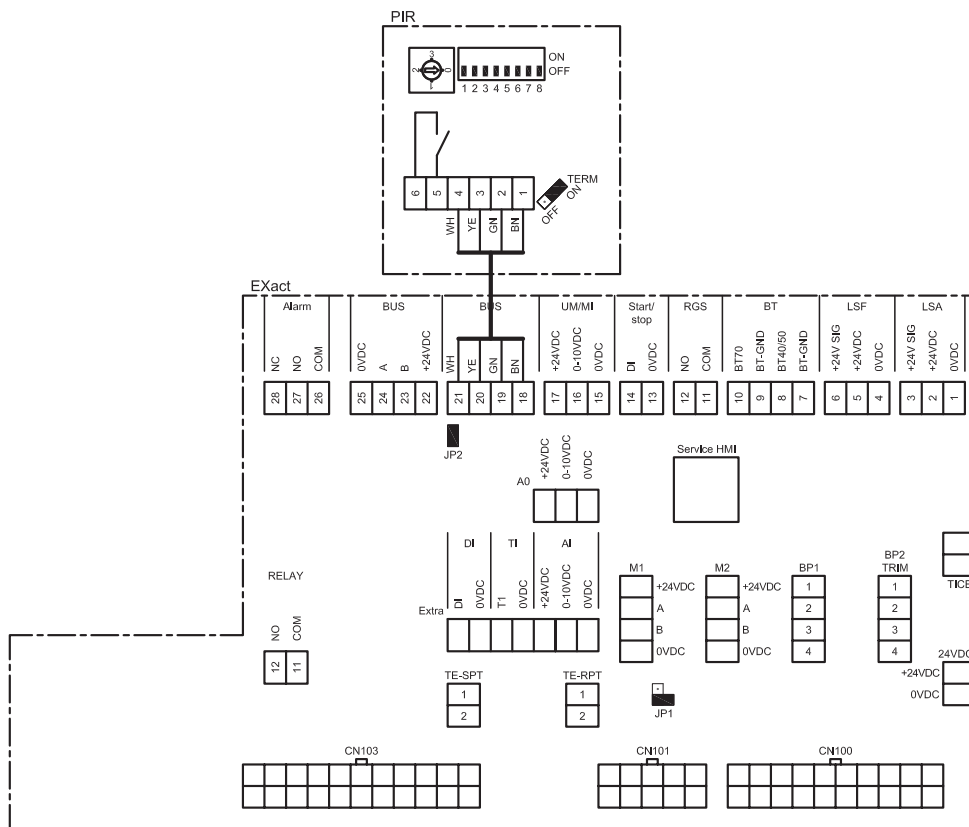

RD13228-01

3.3 Koblingsskjema for EXact2

Tilkoble PIR-føleren

- PIRB-føleren tilkobles iht. skjemaet under

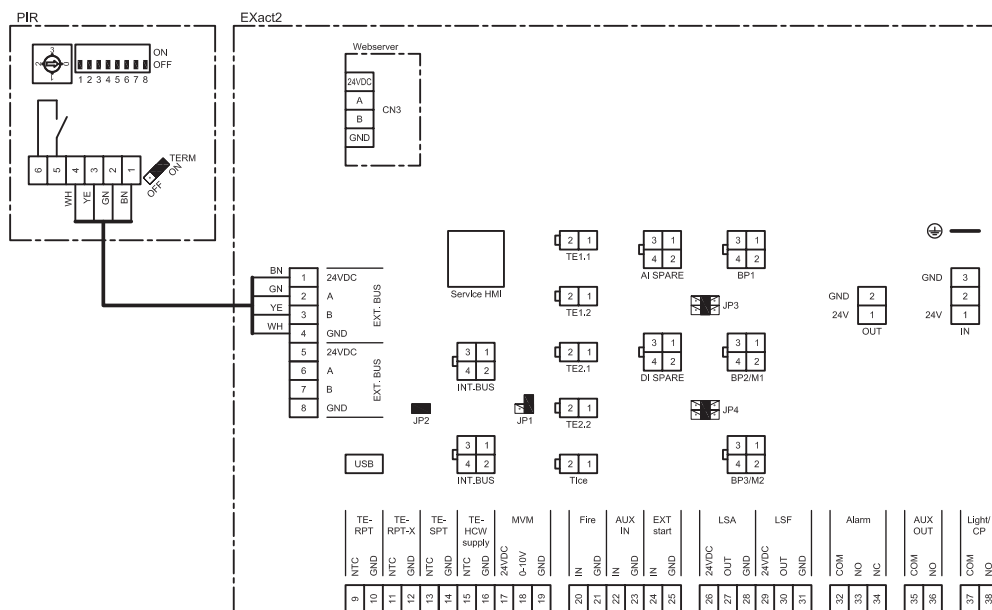

RD13228-01

3.4 Innstilling av DIP-brytere

Korrekt DIP-bryter-innstilling

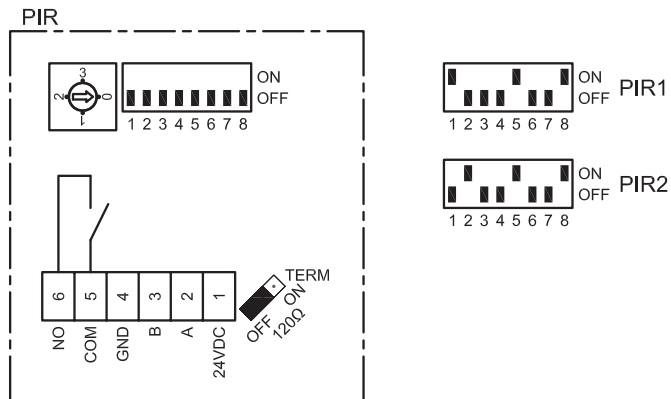

RD13227-01

Merk

Det er mulig å tilkoble to følere til bussen samtidig. I så fall skal den ene føleren innstilles som PIR1 og den andre PIR2.

3.5 Tilkobling til ekstern buss

Modbus, terminering

Det er nødvendig å terminere første og siste enhet på databussen med en 120 Ω motstand, se nedenfor.

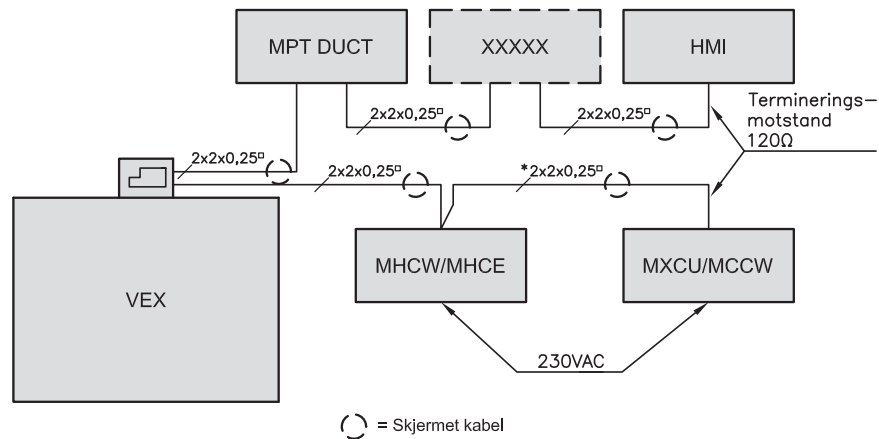

RD12512NO-01

Hvis ...	da...	Se skjema nr.
PIRB-føleren er første eller siste enhet på databussen	må PIRB-føleren termineres med en 120 Ω motstand (via jumper)	1
PIRB-føleren ikke er første eller siste enhet på databussen	må det viderekobles til neste enhet	2

Merk

Dersom jumperen på PIRB-føleren settes på "ON", aktiveres terminering med 120 Ω motstand.

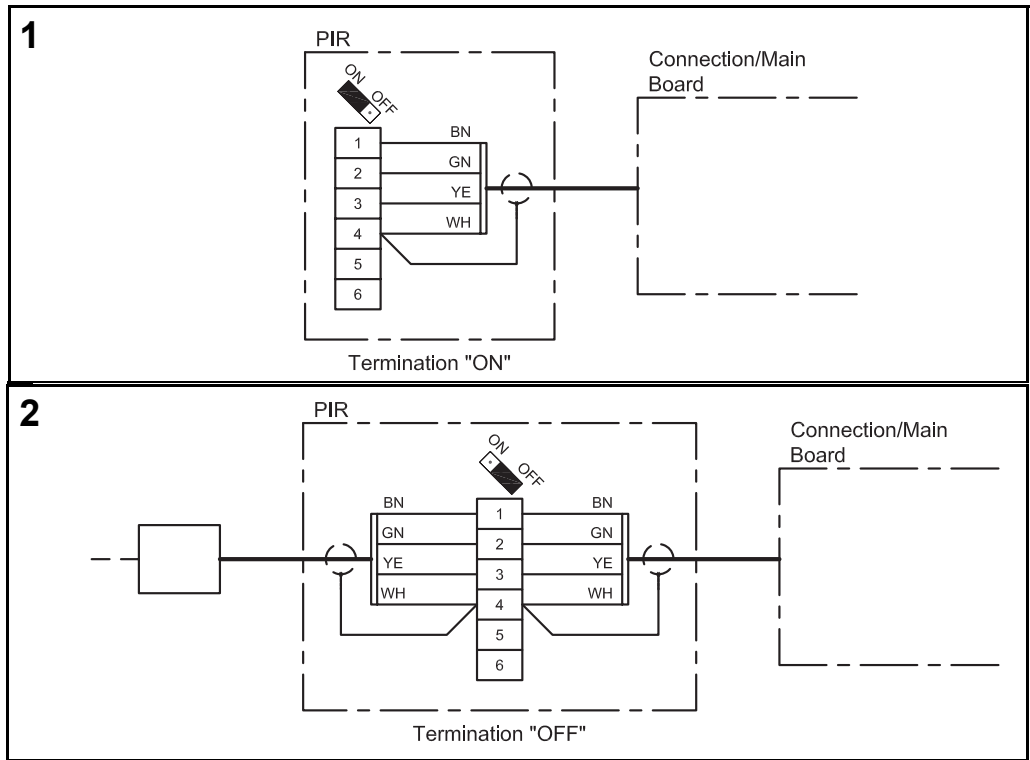

4. Aktivering og innstilling

4.1 Aktivere PIRB-føleren











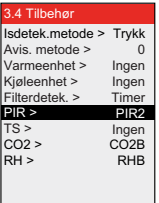

Funksjon Når PIRB-føleren registrerer bevegelse, skifter styringen driftsnivå fra det aktuelle nivået til Komfort. PIRB-føleren er utstyrt med en stillbar tidsfunksjon. Ved bevegelse i rommet startes tiden, og er det ikke noen bevegelse innenfor innstilt tid, sendes det signal til styringen, som skifter driftsnivå tilbake til det opprinnelige.

Merk Ytterligere informasjon om innstillinger finnes i basisveiledningen for EXact.

Aktivere føler Aktivert føleren ved hjelp av:

- VEX-aggregatets kontrollpanel (HMI) eller
- En tilkoblet PC via webserver

Kontrollpanel

Trinn	Handling	Displayet viser ...
1	Velg menyen 3.4 Tilbehør og velg deretter "PIR" med  og trykk  . Med  velges f.eks. "PIR2". Avslutt med  . Hvilken "PIR" som velges, avhenger av hvilken adresse som er valgt på føleren.	
2	Gå deretter til hovedmenyen og velg "Driftsform" og trykk  . Trykk  for å velge korrekt driftsform og velg "Ur" med  . Avslutt med  . Innstille ukeplan, se basisveiledningen.	
3	Når det er foretatt endringer i de ulike menyene, er det alltid viktig å gå inn i hovedmenyen og velge "Lagre innstillinger" i meny 10. Med  velges "Ja". Avslutt med 	

5. Data på PIRB-føleren

5.1 Tekniske data



PIRB	
Lengde, høyde, bredde	66 mm x 40 mm x 66 mm
Detekteringsområde	Dekningsvinkel: 100°, Rekkevidde: ca. 5m
Output	Relé: 2 A/30 VDC
Vekt	56 gram
Temperaturområde	0-40 °C
Matespenning	24 VDC (18-26 VDC)
Strømforbruk	Type: 500 mW, Maks: 1 W
IP	20

Rekkevidde

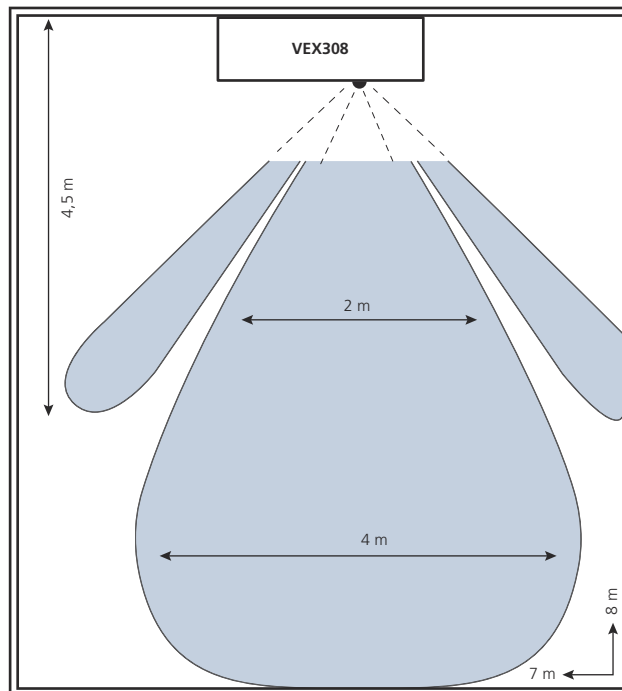

1. NL - Productinformatie

1.1 Zo werkt de PIRB-sensor

Toepassing De PIRB-sensor dient om bewegingen van personen in de ruimte te registreren. De sensor stuurt een signaal naar de VEX om de werkstand over te schakelen naar de comfortstand. Toepassing van een PIRB-sensor biedt de mogelijkheid tot een geautomatiseerde en energiezuinige werking.

1.2 Plaatsing van sensor (voorbeeld is voor de VEX308)

Principeschets voor plaatsing van PIRB-sensor in de VEX308 (vanboven gezien)

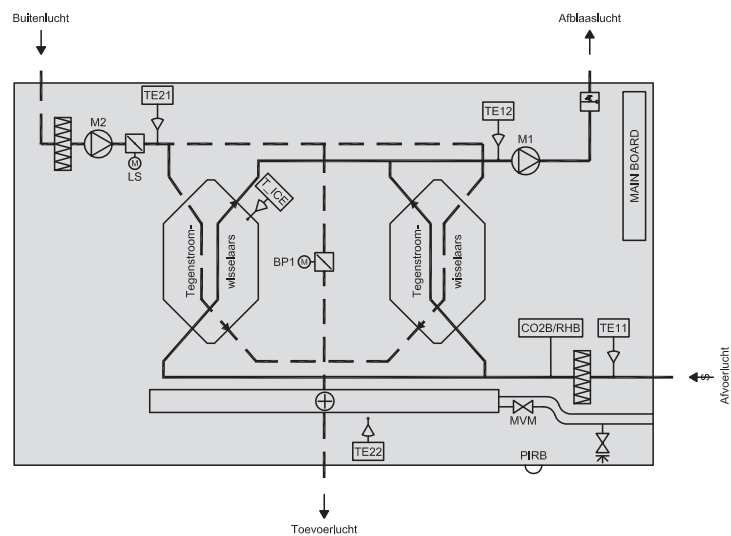

R013116NL-02

Component	Functie	Standaard/toebehoren
PIRB	Bewegingssensor	Toebehoren
CO2B	CO2-sensor	Toebehoren
RHB	Vochtsensor	Toebehoren

2. Montage

2.1 Monteer de PIRB-sensor als volgt

Waarschuwingen Bij latere installatie van de PIRB-sensor moet de deur van de VEX worden geopend.





Schakel de stroom uit door de stekker uit het contact te halen voordat u de deur opent.



De ventilatormotoren hebben een naloop van mogelijk 5 minuten.

Hier getoonde
voorbeeld voor de
VEX308

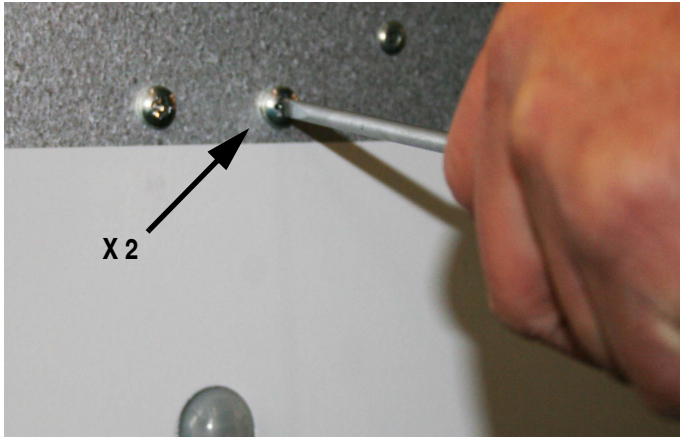
Stap	Handeling	Afbeelding
1	<p>Open de deur als volgt:</p> <ul style="list-style-type: none"> • Open de deur altijd door eerst de bevestiging het dichtst bij de wand los te maken (de achterste bevestiging is een scharnier om de deur vast te houden). • Maak daarna de voorste bevestiging los en ondersteun de deur tot deze loodrecht in de bevestigingen hangt. 	
2	<p>Verwijder de afdekplaat van de regelkast als volgt:</p> <ul style="list-style-type: none"> • Verwijder de beide sierplaten van het regelkastdeksel en verwijder het deksel. 	

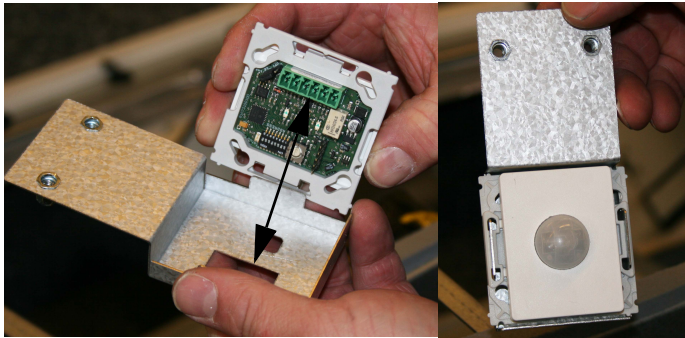
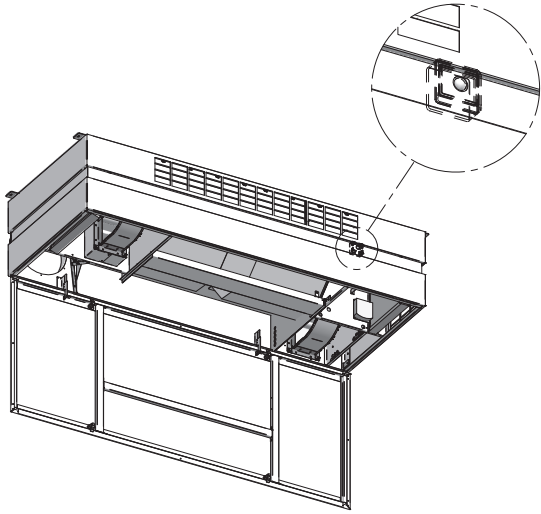
Stap	Handeling	Afbeelding
3	<p>Verwijder de sierplaat als volgt:</p> <ul style="list-style-type: none"> • Verwijder het onderste frontpaneel, sierplaat. • Draai vervolgens de beide schroeven van de PIRB-houder los. 	
	<p>PIRB-sensor: De PIRB-sensor wordt in drie delen geleverd.</p> <ul style="list-style-type: none"> • Voor de VEX308 wordt slechts 1 gedeelte gebruikt (zie de afbeelding) • Voor de wandbevestiging worden alle drie de delen gebruikt. 	
4	<p>PIRB-houder (VEX308):</p> <ul style="list-style-type: none"> • De PIR (onderdeel 1) wordt aan de beide lippen van de houder bevestigd. • Draai de groene stecker bij het vierkante gat, volgens de afbeelding. 	
	<p>Plaatsing: De PIRB-sensor dient te worden geplaatst in de ruimte achter het afzuigfilter. De opening waar de lens naar buiten steekt uit de kast, wordt afgedekt met de folie tussen de sierplaten.</p> <ul style="list-style-type: none"> • Snijd eerst de folie open zodat de opening vrij komt te liggen • In de inwendige isolatie is een gat gesneden, zodat de isolatie kan worden verwijderd van de plaats waar de PIRB-sensor moet zitten • Monteer de PIR-houder dusdanig dat de lens door het gat naar buiten steekt. 	

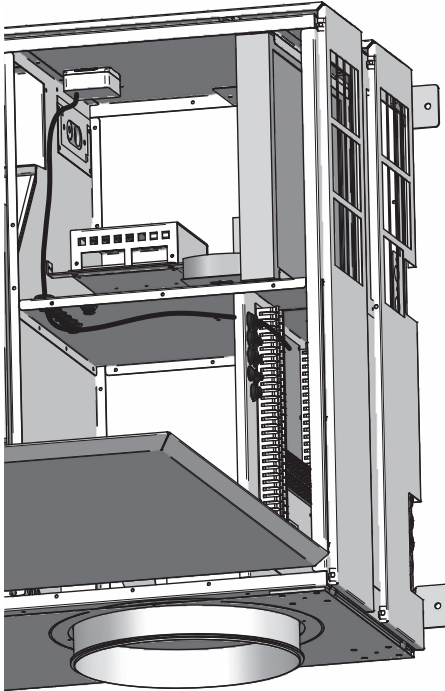
Stap	Handeling	Afbeelding
	<p>Kabeltraject:</p> <ul style="list-style-type: none"> Als de unit geleverd is met elektrisch verwarmingselement (HCE) is er al een buscommunicatiekabel getrokken van het mainboard naar de PIRB-positie en daarvandaan verder naar de regeling van het verwarmingselement. De vrije stekker dient alleen te worden aangesloten in de PIRB. <p>De meegeleverde kabel:</p> <ul style="list-style-type: none"> Als de unit een warmwaterbatterij (HCW) heeft of helemaal geen verwarmingselement heeft, dient er een kabel (niet inbegrepen) te worden getrokken van het mainboard naar de PIRB. Sluit de stekker aan op de PIRB-sensor. Leg de kabel in de kabelgoot en trek hem via de doorvoering de ruimte in naar de ventilator toe. Trke hem vervolgens via de doorvoering de ruimte met de automatische regeling in. 	 <p style="text-align: right; font-size: small;">RD13.2008-01</p>

2.2 Plaatsing bij andere units met EXact2

Plaatsing op de wand

Unit	Aandacht bij het plaatsen	Vermijd bij het plaatsen
PIRB-Bewegings-sensor	Plaats de sensor 2 -2,5 m boven vloerhoogte, zodat hij het gewenste deel van de ruimte aftast. De PIRB sensor bestrijkt een horizontale hoek van ca. 100°	<ul style="list-style-type: none"> gebieden met direct zonlicht gebieden dicht bij warmtebronnen

Voor de aansluiting, zie schema 3.3.

3. Elektrische installatie en instelling

3.1 Constructie van de PIRB-sensor

Printplaat

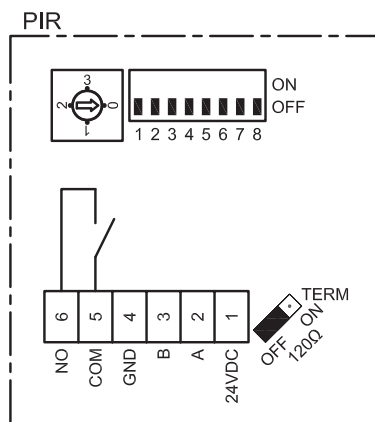

RD13226-01

Tijdsinstelling

De PIRB-sensor heeft een ingebouwde timer die als volgt kan worden ingesteld:

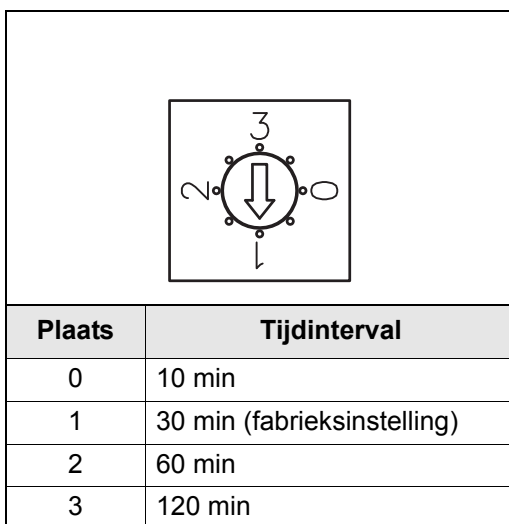

Alarm LED

Er is een rode LED ingebouwd in het "oog" van de sensor. Deze wordt geactiveerd bij een alarm van de categorie 3, 4 en 5 (alarm dat van invloed is op de werking van de unit).

Zie voor meer alarmcategorieën de EXact-basishandleiding.

Als de LED brandt, dient men het storingzoeken bij voorkeur te beginnen door het alarm op te zoeken in het menu. Toegang tot het menu is mogelijk via het HMI-bedieningspaneel of een webserver.

3.2 Aansluitschema voor EXact

Zó sluit u de PIRB-sensor aan

- Sluit de PIRB-sensor aan volgens onderstaand schema

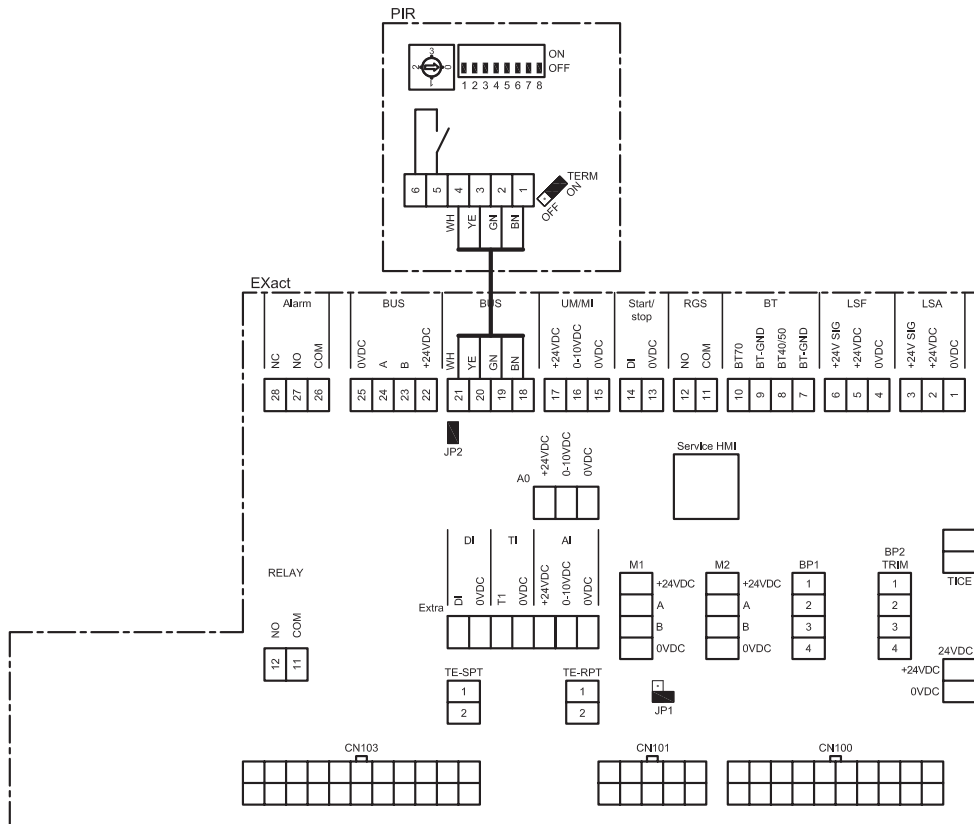

RD13228-01

3.3 Aansluitschema voor EXact2

Zó sluit u de PIRB-sensor aan

- Sluit de PIRB-sensor aan volgens onderstaand schema

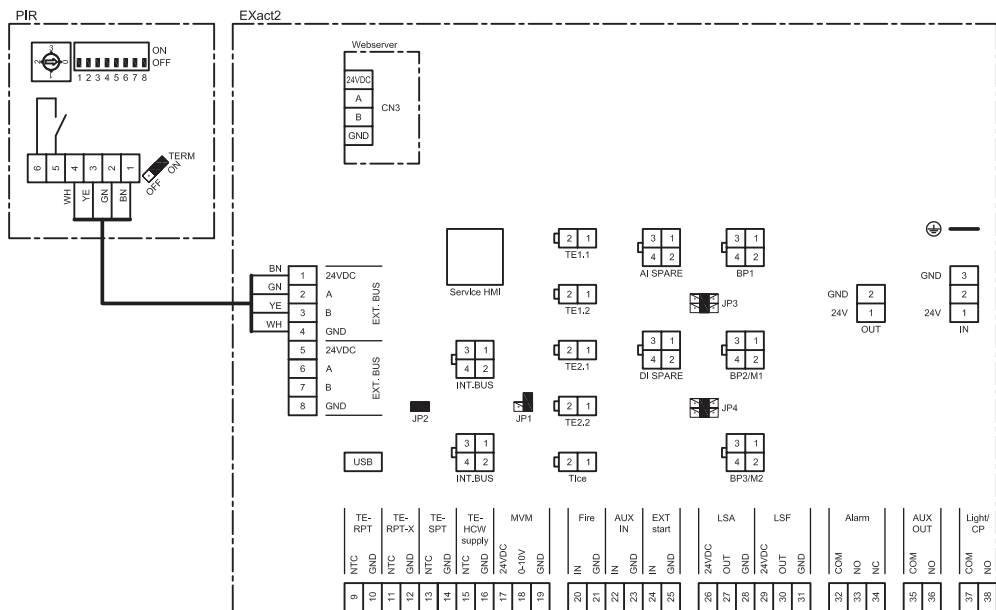

RD13228-01

3.4 Instelling van DIP-schakelaars

Juiste DIP-schakelaar-Instelling

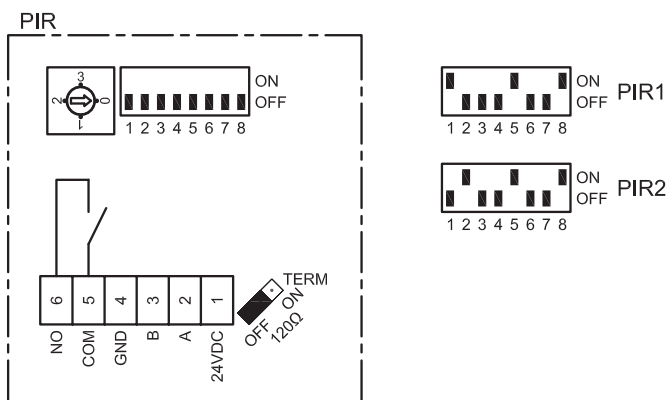

RD13227-01

NB: Er kunnen twee sensoren tegelijkertijd worden aangesloten op de bus. Als dit gewenst is, zet een van de sensoren op PIR1 en de andere op PIR2.

3.5 Aansluiting op externe bus

Modbus, eindafsluiting

Het is vereist om een eindafsluiting te maken op de eerste en laatste unit op de busreeks met een 120 Ω weerstand, zie hieronder.

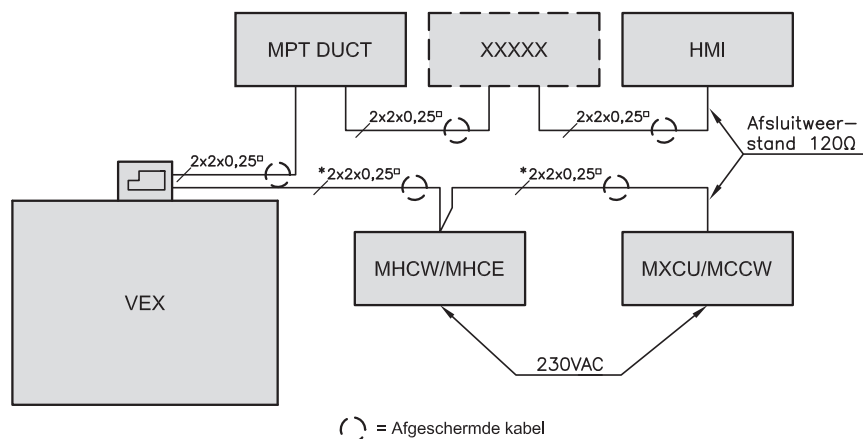

RD12512NL-01

Als...	dan.....	Zie schema nr.
De PIRB-sensor de eerste of laatste eenheid van de busreeks is	moet de PIRB-sensor een eindafsluiting krijgen met een weerstand van 120 Ω (via jumper)	1
De PIRB-sensor niet de eerste of laatste eenheid van de busreeks is	moet hij met een lus met de volgende unit verbonden worden	2

NB: Als de jumper op de PIRB-sensor op "ON" wordt gezet, wordt de eindafsluiting geactiveerd met 120 Ω weerstand.

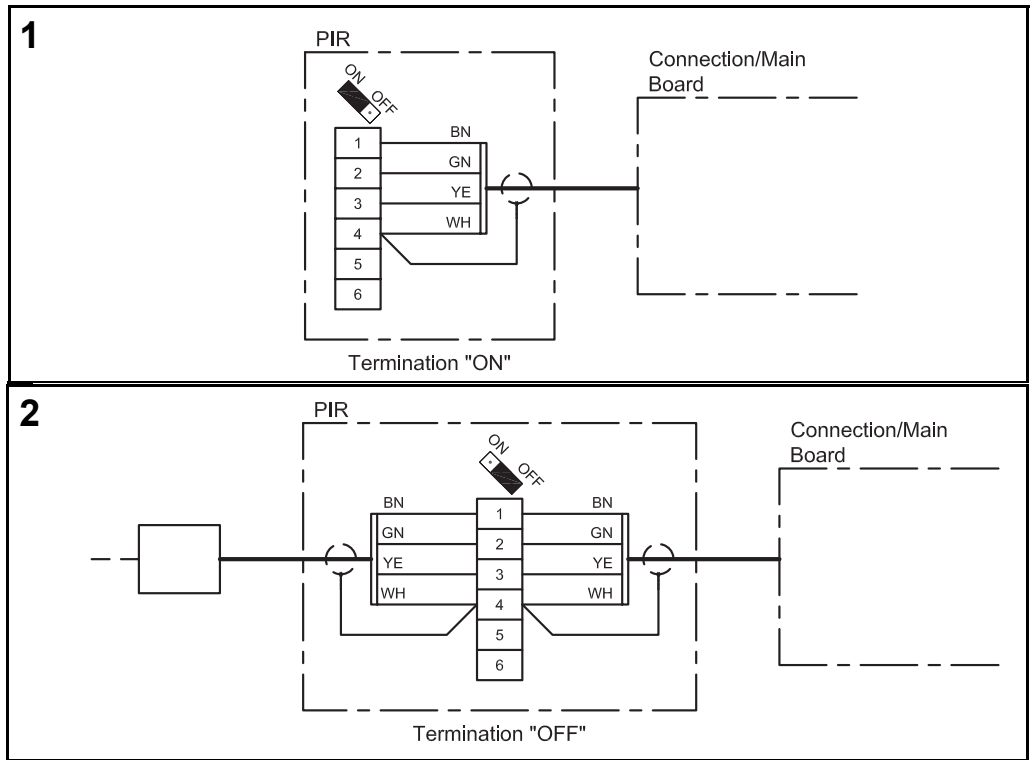

4. Activering en instelling

4.1 Zó activeert u de PIRB-sensor

Functie Als de PIRB-sensor bewegingen registreert, schakelt de regeling het bedrijfsniveau over van het huidige niveau op Comfort.

De PIRB-sensor heeft een ingebouwde en instelbare tijdsfunctie. Bij bewegingen wordt de tijd gestart en als er binnen de ingestelde tijd geen beweging is geregistreerd, wordt er een signaal naar de regeling gestuurd, die het bedrijfsniveau dan terugzet naar het oorspronkelijke bedrijfsniveau.

NB: Meer informatie over instellingen vindt u in de EXact-basishandleiding.

Sensor activeren Activeer de sensor met behulp van:

- Het bedieningspaneel van de VEX-unit (HMI) of
- Een aangesloten PC via de webserver

Bedieningspaneel

Stap	Handeling	Het display toont...
1	<p>Kies menu 3.4 Toebehoren, en kies vervolgens "PIR" via en druk op . Met kiest u bijv. "PIR2" en u sluit af met .</p> <p>Welke "PIR" gekozen wordt, hangt af van het gekozen adres van de sensor.</p>	
2	<p>Ga vervolgens naar het hoofdmenu, kies "Bedrijfsmodus" en druk op . Druk op om de juiste bedrijfsmodus te kiezen, met kiest u "Klok" en u sluit af met .</p> <p>Voor het instellen van het weekschema, zie de basishandleiding.</p>	
3	<p>Als u in de verschillende menu's wijzigingen aanbrengt, is het belangrijk dat u naar het hoofdmenu gaat en in menu 10 "Instellingen opslaan" kiest. Met kiest u "Ja" en u sluit af met .</p>	

5. Gegevens van de PIRB-sensor

5.1 Technische gegevens



PIRB	
Lengte, hoogte, breedte	66x40x66 mm
Detectiezone	Dekkingshoek: 100°, Bereik: ca. 5 m
Output	Relais: 2 A/30 VDC
Gewicht	56 gram
Temperatuurbereik	0-40°C
Voedingsspanning	24 VDC (18-26 VDC)
Stroomverbruik	Type: 500 mW, max.: 1 W
IP	20

Bereik

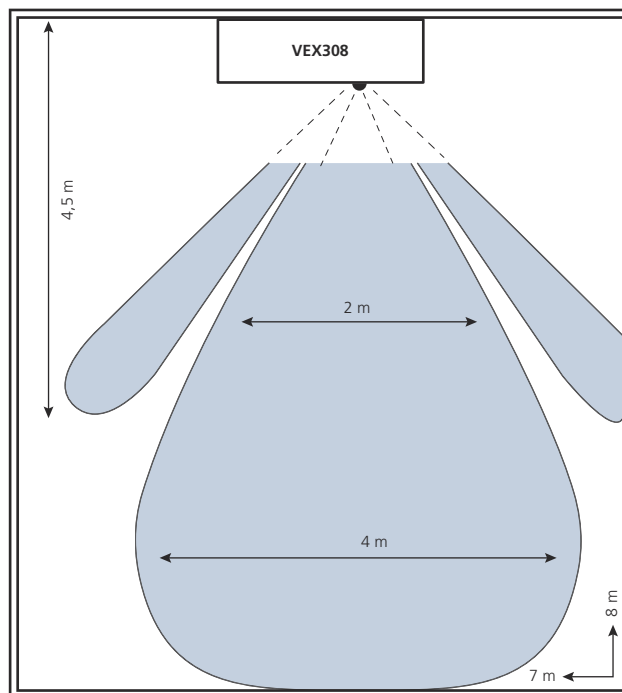



Scan code and go to addresses at
www.exhausto.com