

UNDERHÅLL

- Prestandan för MR påverkas inte av föroreningar så enheten kräver knappt något underhåll alls.
- Om enheten används i en atmosfär som innehåller mycket partiklar säkerställ att det då finns en lucka med fönsterhylsa för att möjliggöra regelbunden inspektion.
- Rengör med tvål och vatten. Vid rengöring bör du blockera hålet på plastenheten, vid membranets bas för att förhindra blockering av öppningen och att vätska eller främmande ämnen kommer in i membranet.

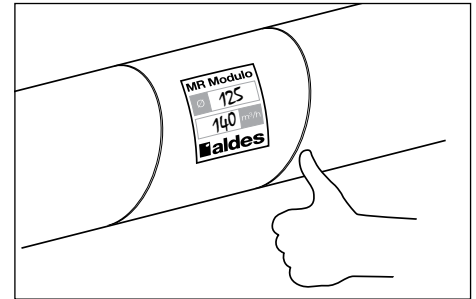

MR Modulo levereras med en märkningsetikett som skall fästas på kanalen där den installerades. Diametern på MR Modulo samt justeringsflödet kan anges.

TYPISKA ANVÄNDNINGAR

Ventilationssystem

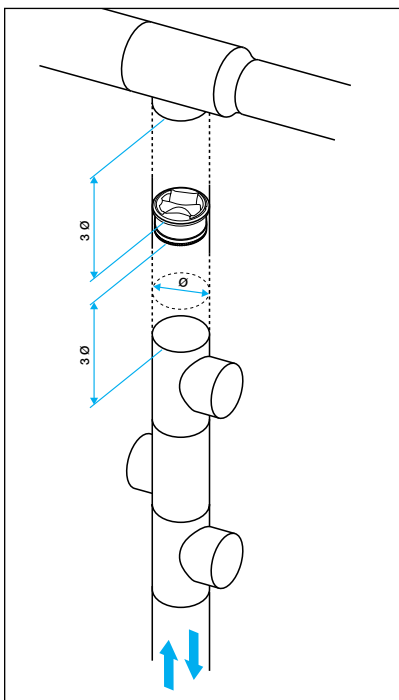

Frånluft

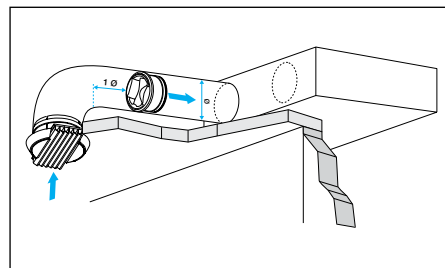
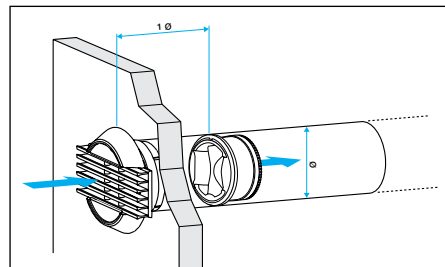
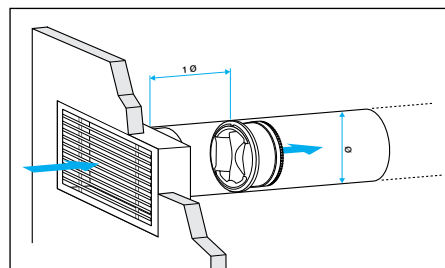

Tilluft

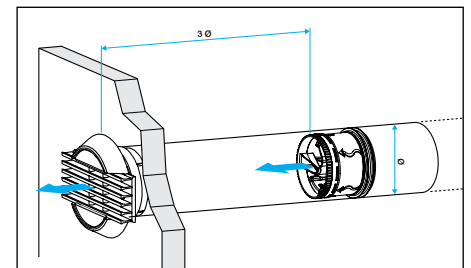
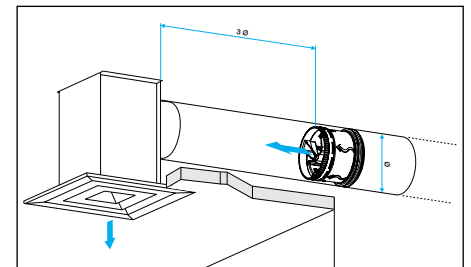
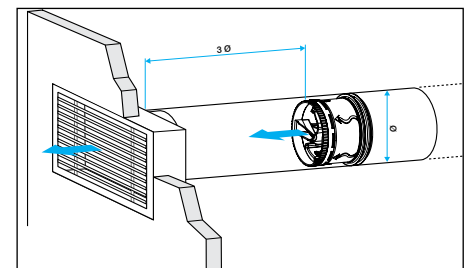

För mer information, kontakta din Aldes försäljningsrådgivare, besök aldes.com.