

PURIFICATION D'AIR ET VENTILATION DOUBLE FLUX

DOCUMENTATION TECHNICO-COMMERCIALE

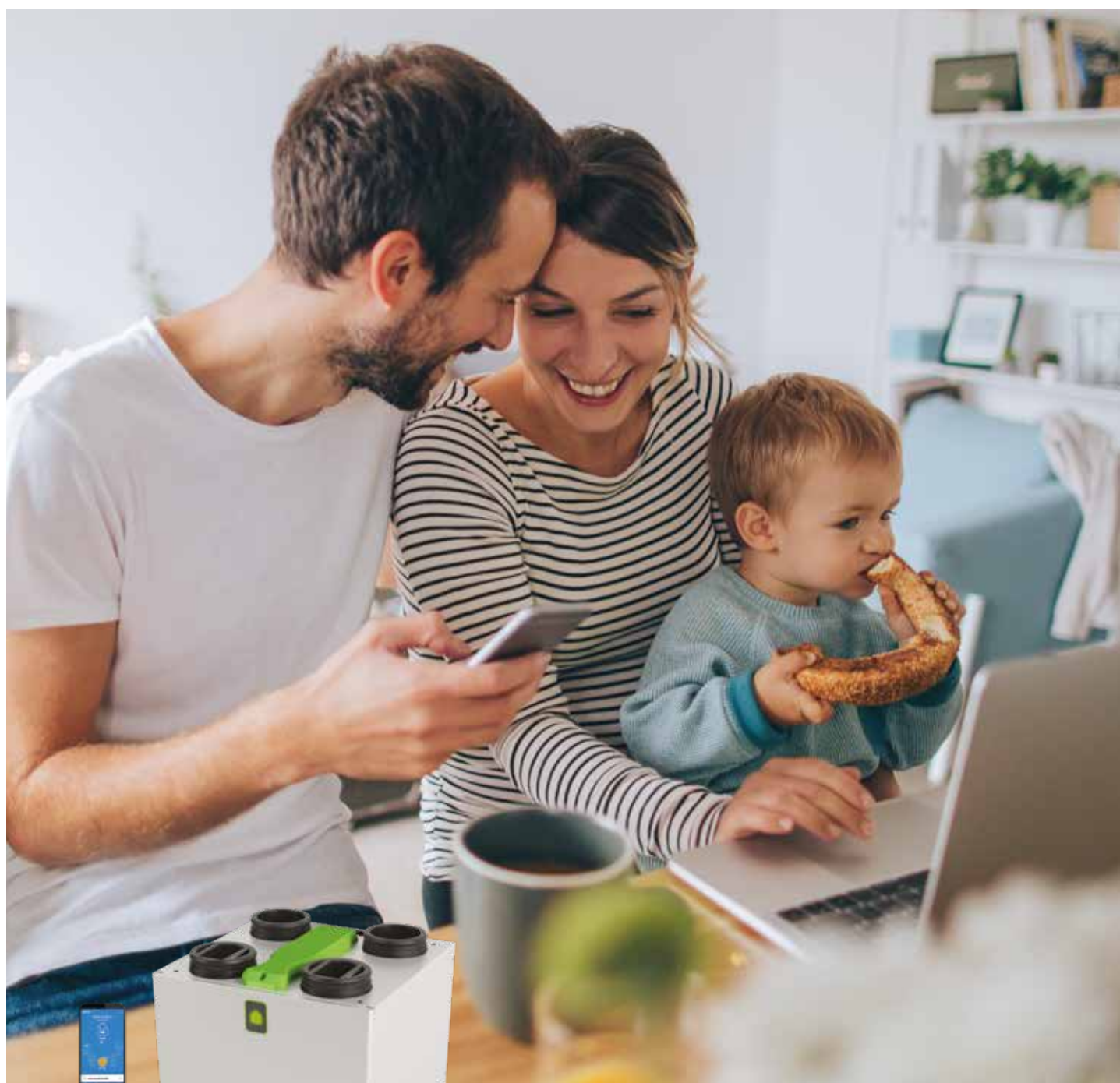

InspirAIR® Top

LA SOLUTION DOUBLE FLUX
CONNECTÉE DE PURIFICATION
D'AIR QUI FILTRE EFFICACEMENT
LES POLLUANTS LES PLUS FINS
ET S'ADAPTE À VOS BESOINS

#HealthyLiving*
*un art de vivre sain



SOMMAIRE

PRÉSENTATION GÉNÉRALE	7
POURQUOI CHOISIR INSPIRAIR® TOP ?	7
ALDES AGIT POUR LA QUALITÉ D'AIR	9
PRINCIPE DE FONCTIONNEMENT	11
MODES DE PILOTAGE	13
WALTER® ET INSPIRAIR® TOP :	
DEUX ALLIÉS AU SERVICE DE VOTRE QUALITÉ D'AIR	13
ALDESCONNECT™	15
SIGNAL LUMINEUX	16
TÉLÉCOMMANDE	17
SERVICES ET ACCOMPAGNEMENT CLIENTS	19
SERVICES ALDES	19
OUTILS DIGITAUX MÉTIERS ALDES	20
ALDES FORMATION	20
PRÉSENTATION TECHNIQUE	21
SCHÉMA ÉCLATÉ	21
DESCRIPTION	22
DOMAINES D'APPLICATION	22
GAMME ET RÉFÉRENCES	22
CONTENU DES RÉFÉRENCES	22
NORMES ET RÉGLEMENTATIONS	23
ACCESSOIRES	24
CONSOMMABLES	24
CARACTÉRISTIQUES GÉNÉRALES	25
CARACTÉRISTIQUES TECHNIQUES	27
ENCOMBREMENT ET POIDS	27
CARACTÉRISTIQUES ÉLECTRIQUES	27
CARACTÉRISTIQUES AÉRAULIQUES	27
CARACTÉRISTIQUES ACOUSTIQUES	29
COURBES ENVELOPPE (DÉBIT / PRESSION)	30
EFFICACITÉ THERMIQUE	30



Regardons les choses en face.

Nous passons aujourd'hui plus de 90% de notre temps à l'intérieur et l'air que nous y respirons est 8 fois plus pollué qu'à l'extérieur. Voilà pourquoi il est temps de devenir

REVOLUTIONAIR

et de mener un combat contre le CO₂, les particules fines et tous ces ennemis invisibles qui affectent notre santé en provoquant allergies, insomnies ou troubles respiratoires.

Avec la gamme InspirAIR®, Aldes permet à chacun d'améliorer la qualité d'air intérieur de son logement et de l'adapter en fonction de ses besoins.

UN NIVEAU FAIBLE EN PARTICULES FINES

DANS UNE CHAMBRE

PEUT AUGMENTER JUSQU'À 50%

LA POSSIBILITÉ D'UN SOMMEIL EFFICACE.⁽¹⁾





InspirAIR® Top

JUSQU'À 80% DES POLLUANTS EPM1⁽²⁾ FILTRÉS.

(1) Calculé sur une base de 8 heures de sommeil.

Source: Relationship of Air Pollution to Sleep Disruption: The Multi-Ethnic Study of Atherosclerosis (MESA) Sleep and MESA-Air Studies; M.E. Billings et al., 2017.

(2) ePM1 : particules fines de 1 micromètre avec le filtre bactéries

POURQUOI CHOISIR INSPIRAIR® TOP ?

Pour la qualité d'air

Gamme de filtres la plus large du marché et recommandations filtres personnalisées
Pilotage automatique de la ventilation à partir de la qualité d'air intérieur
via des capteurs multi-polluants (CO₂, PM 2.5, COV)
Mode radon exclusif
Echangeur enthalpique pour garantir une humidité optimale dans l'air intérieur

Pour les performances

Performances thermiques et électriques références sur le marché
Produit Made in France
Offre système complète et performante

Pour le confort

Unité au fonctionnement extrêmement silencieux
Bypass automatique pour rafraîchissement nocturne

Pour l'interaction avec l'utilisateur final

Signal lumineux indiquant l'état de fonctionnement de l'unité
Télécommandes InspirAIR® intuitives
App AldesConnect™ et interopérabilité Smart Home

Pour l'interaction avec les professionnels

Encombrement réduit pour intégration en placard standard de 600 x 600 mm
Inversion facile des flux d'air
Installation, réglages et maintenance faciles
Accompagnement de la sélection à la maintenance avec les outils métiers Aldes

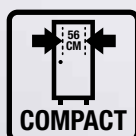



ALDES AGIT POUR LA QUALITÉ D'AIR

Aldes agit pour la qualité d'air grâce à des fonctionnalités innovantes et à la gamme de filtres la plus large du marché pour couvrir les différents types de polluants extérieurs.

L'EXPERTISE ALDES POUR LA QUALITÉ D'AIR DES PARTICULIERS

La fonction exclusive de recommandations de filtres est mise à disposition dans l'application AldesConnect™. Elle analyse la qualité d'air extérieur et questionne l'utilisateur final sur ses attentes en termes de qualité d'air intérieur (notamment pour les allergies ou pathologies potentielles) afin de préconiser les filtres les mieux adaptés à ses besoins.

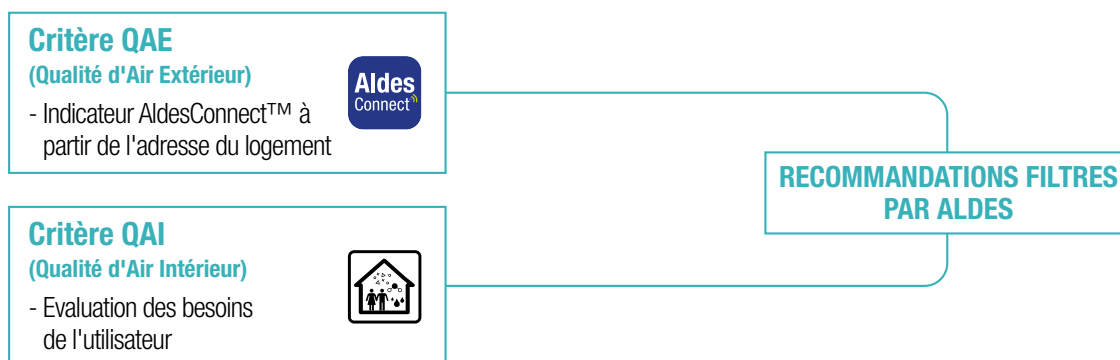

PERFORMANCE DE LA SOLUTION DE FILTRATION EXCLUSIVE ALDES

Une gamme de filtres adaptée à la fois aux attentes de l'utilisateur et à son environnement extérieur.

EXEMPLES DE POLLUANTS	Pollen > 10 µm	Particules Fines 10 µm	Particules Fines 2,5 µm	Bactéries 1 µm	Composés organiques volatils
	Pollution volante : terre, sable, cendres	Pollens, graminés	Pollution urbaine : voitures, industries	Bactéries	Odeurs
FILTRE POLLEN	Grossier 65 %	-	-	-	-
FILTRE PARTICULES	-	ePM10 50 %	-	-	-
FILTRE PARTICULES FINES	-	ePM10 85 %	ePM2.5 65 %	ePM1 50 %	-
FILTRE BACTERIES	-	ePM10 95 %	ePM2.5 95 %	ePM1 80 %	-
FILTRE COV	-	ePM10 85 %	ePM2.5 65 %	ePM1 50 %	Permet d'éliminer les gaz et COV de l'air extérieur

Niveaux de filtration exprimés selon la norme ISO 16980

LE RADON

Le radon est un gaz radioactif présent naturellement dans les sols de certaines régions. Il s'infiltré dans les logements sans qu'aucun système de filtration ne puisse être efficace. A long terme, l'exposition à ce gaz peut être dangereuse pour la santé. InspirAIR® Top agit en proposant un paramétrage rapide de déséquilibre de la ventilation, permettant un balayage optimal de l'air des pièces sans désagrément pour l'occupant. Cette solution est recommandée par l'IRSN (Institut de Radioprotection et de Sécurité Nucléaire).



Retrouver le potentiel radon selon les communes [cliquant ici](#)

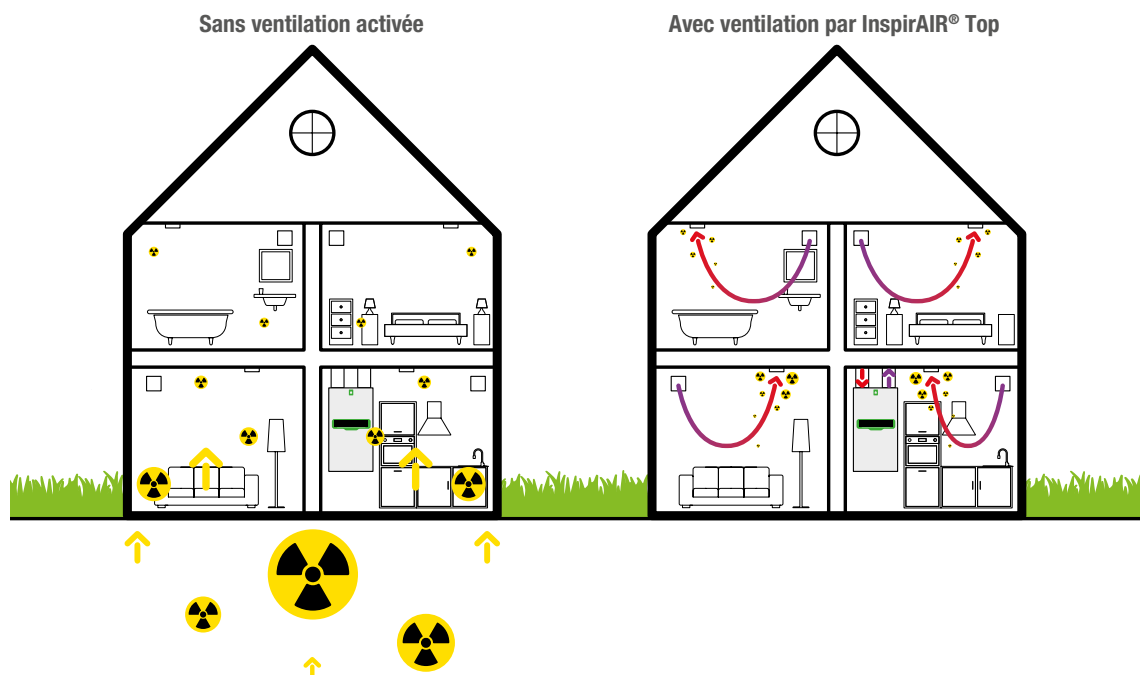

Recommandé par l'IRSN (Institut de Radioprotection et de Sécurité Nucléaire)

LE PILOTAGE AUTOMATIQUE DE LA VENTILATION À PARTIR DE LA QUALITÉ D'AIR INTÉRIEUR

Aldes propose en accessoires différents capteurs de qualité d'air à installer dans les pièces de vie (salon ou chambres). La mesure en temps réel de la qualité d'air intérieur permet d'adapter automatiquement la vitesse de ventilation pour garantir aux occupants un air sain.



Le capteur connecté Walter® possède 4 capteurs qui mesurent le dioxyde de carbone (CO₂), les composés organiques volatils (COV), les particules fines de diamètre supérieur ou égal à 2,5 µm (PM2.5), la température (T°) et l'humidité (H₂O).

La télécommande InspirAIR® CO₂ mesure le dioxyde de carbone (CO₂).

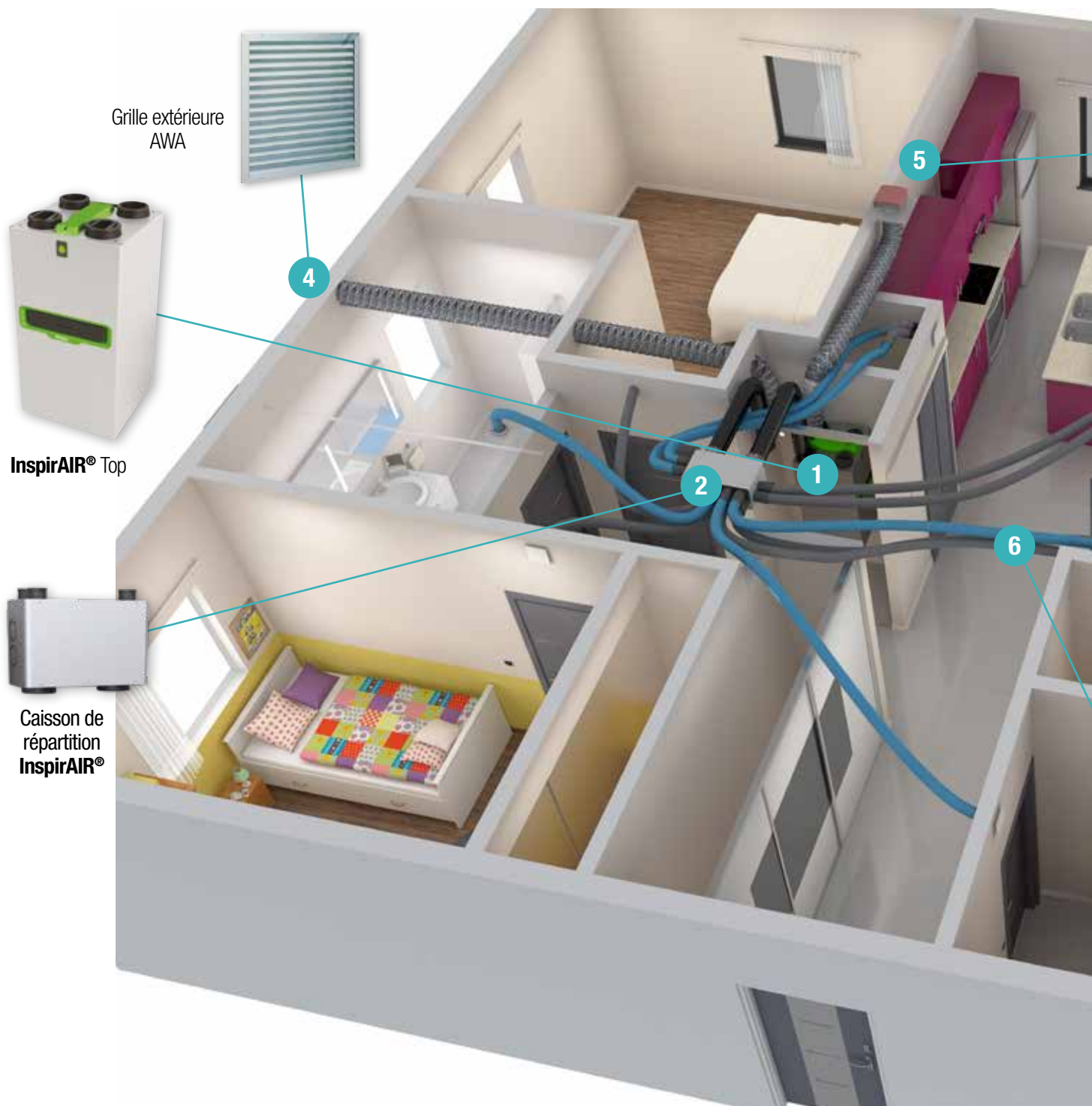

- 1 InspirAIR® Top
- 2 Caisson de répartition InspirAIR®
- 3 Capteur de qualité d'air Walter®
- 4 Prise d'air
- 5 Sortie toiture
- 6 Réseaux et grilles d'insufflation et d'extraction

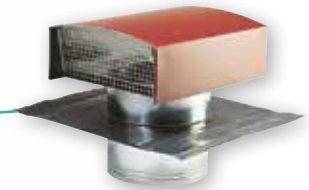
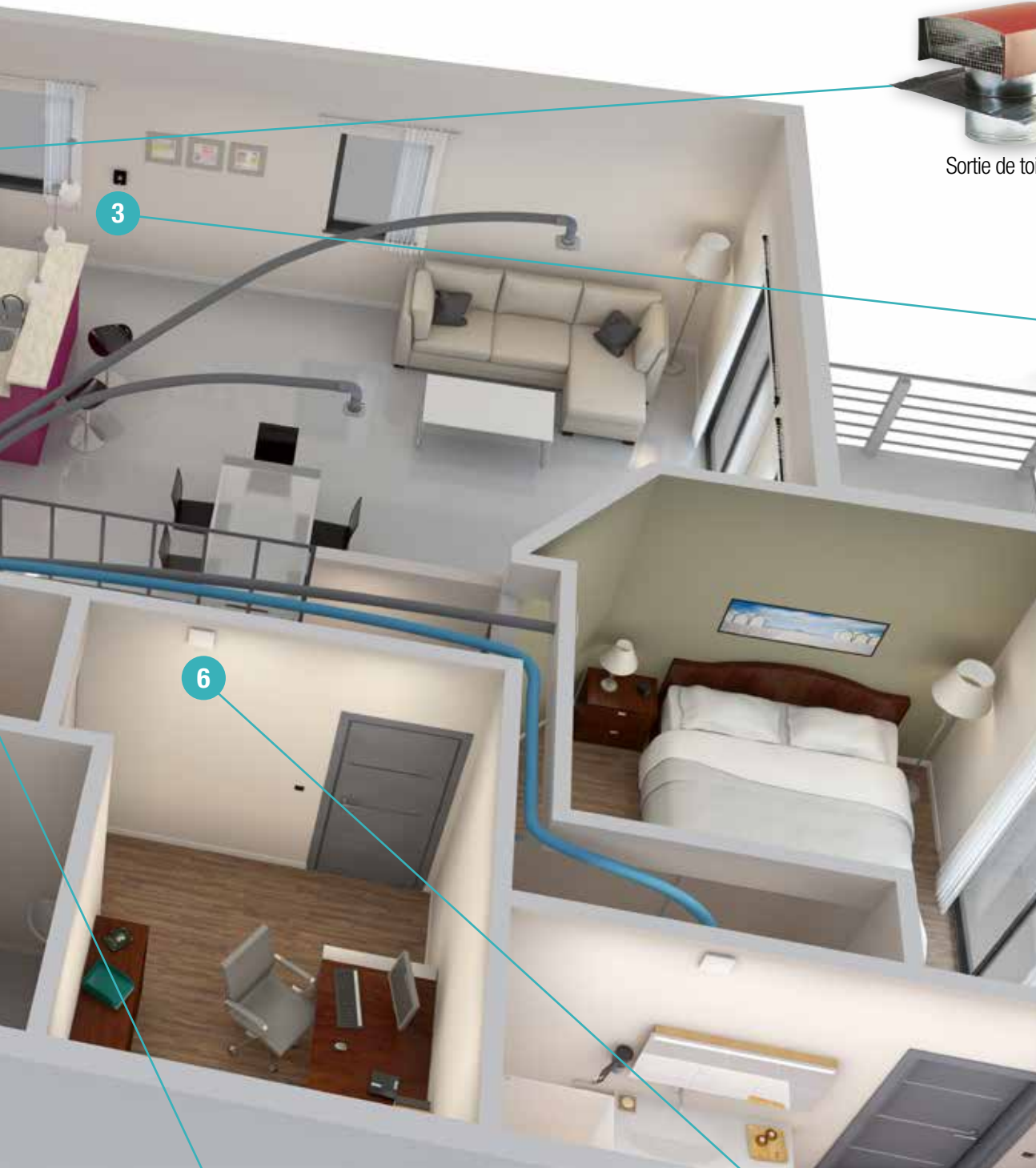

Sortie de toit STS



Capteur de qualité d'air
Walter®

6

3



Conduits & accessoires **Optiflex®**



Grille **ColorLINE®**

WALTER® ET INSPIRAIR® TOP : DEUX ALLIÉS AU SERVICE DE VOTRE QUALITÉ D'AIR



walter®

Mesure et informe sur la qualité d'air intérieur



InspirAIR® Top

Agit en temps réel pour renouveler
et purifier l'air respiré

Plus de mesure

4 capteurs dédiés pour mesurer la qualité d'air intérieur : CO₂, PM 2.5, COV, HY et T°.

Plus de contrôle

Adapte l'extraction de l'air pollué et purifie l'air entrant respiré.

Plus d'air pur

Purifie l'air entrant de pollens, particules fines et bactéries grâce à son système de filtration unique.

PRINCIPE DE FONCTIONNEMENT

Le compagnon connecté Walter® et InspirAIR® Top équipé du modem AldesConnect™ Box sont connectés l'un à l'autre en utilisant le wifi du logement.

L'association de Walter® avec InspirAIR® Top nécessite l'utilisation de l'App AldesConnect™.

Les deux produits communiquent ensemble de façon permanente pour adapter la vitesse de ventilation.

L'App AldesConnect™ permet à l'utilisateur de consulter en temps réel le statut de Walter® et d'InspirAIR® Top.





ALDESCONNECT™

Découvrez les fonctionnalités de votre application AldesConnect™ :
Avec elle, il est possible d'agir sur la qualité de l'air intérieur en toute sérénité...



Passage en mode quotidien, boost ou invités selon les besoins ou activation de la programmation.



Visualisation de la qualité d'air extérieur et conseils pour les pratiques en extérieur.



Un départ en congés ?
Activation du mode vacances et programmation de la date de retour.



Visualisation du niveau de la qualité d'air intérieur à la journée, à la semaine et au mois.

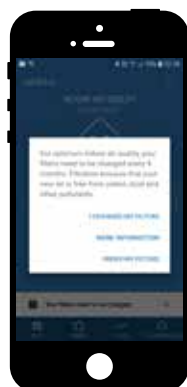

Être informé quand il est temps de changer les filtres et les commander en ligne.



Programmation des modes de ventilation heure par heure de façon hebdomadaire.



Le modem AldesConnect™ Box est livré avec InspirAIR® Top Premium.
InspirAIR® Top Classic est compatible avec le modem disponible en accessoire.

Commander les filtres et l'AldesConnect™ Box sur www.aldesconnect-filters.com



INTEROPÉRABILITÉ SMART HOME

InspirAIR® Top intègre en standard le protocole Modbus. Il permet le raccordement de l'unité à un système de supervision locale. InspirAIR® Top peut également s'intégrer à différents systèmes domotiques (exemple : Sowe) pour un pilotage de la ventilation au plus proche des besoins de l'utilisateur (via AldesConnect™ Box).



PILOTAGE MANUEL DU PRODUIT

Pour plus de confort et de contrôle au quotidien.

Modes de ventilation



QUOTIDIEN

Le mode quotidien correspond au débit de ventilation nécessaire au bon renouvellement d'air dans le logement au quotidien. Il n'est pas limité dans le temps.



BOOST

Le mode boost permet de passer en grand débit manuellement lorsqu'il est nécessaire de ventiler davantage le logement (cuisine, douche...).



VACANCES

Le mode vacances permet de réduire le débit de ventilation au minimum sur une durée déterminée et ainsi de réduire la consommation énergétique lorsque le logement est inoccupé.



INVITÉS

Le mode invités permet de passer au débit maximum de la machine. En cas de forte pollution de l'air intérieur, ce débit permet d'évacuer plus rapidement les polluants. Il est limité à 8 heures. Lorsque le temps est écoulé, il revient automatiquement au mode quotidien.

De nombreuses fonctionnalités

Confort d'été

Un bypass automatique permet de contourner l'échangeur lorsque l'on souhaite faire entrer de l'air frais de l'extérieur.

Confort d'hiver

Equipé d'une batterie de préchauffage (accessoire), la ventilation réchauffe l'air entrant dans l'échangeur et garantit un bon fonctionnement de la ventilation jusqu'à une température extérieure de -30°C.

Mode foyer ouvert

La ventilation génère une surpression pour faciliter l'allumage et le bon fonctionnement d'une cheminée à foyer ouvert.

SIGNAL LUMINEUX

InspirAIR® Top Premium est équipé d'un signal lumineux en façade qui change de couleur pour informer l'occupant du logement de son état de fonctionnement.



La qualité d'air est bonne



La qualité d'air se dégrade



Alerte changement de filtres



Signal de dysfonctionnement majeur

TÉLÉCOMMANDE



Une nouvelle télécommande au design soigné

- Vendue en accessoire, disponible en 2 versions (avec ou sans capteur CO₂)
- Dimensions : 92,5 x 110 x 26 mm
- 6 boutons et 2 LEDS pour une navigation facile et des indications claires
- 2 profils d'utilisation :

UTILISATEUR

- Choisir de faire piloter automatiquement sa ventilation en fonction de la qualité d'air mesurée grâce à un capteur CO₂ 0-5000 ppm de haute précision intégré (télécommande version CO₂)
- Choisir la vitesse de régulation de l'unité (vacances, quotidien, boost ou invités)
- Remettre à zéro le timer filtre après le changement des filtres
- Paramétrer la « programmation hebdomadaire » qui permet de réduire ou augmenter la ventilation en fonction des jours et des heures

INSTALLATEUR

(avec mot de passe) / (Liste non exhaustive)

- Choisir le mode de régulation : débit constant ou vitesse constante (régulation autoréglable)
- Ajuster le débit (en m³/h ou l/s), la vitesse (en %) en fonction du mode de régulation choisi
- Régler le déséquilibre (soufflage/reprise)
- Choisir la durée associée à chaque mode de régulation spécifique (Vacances / Boost / Invités)
- Accéder aux statuts de fonctionnement de la machine lors des opérations de maintenance
- Injecter des mises à jour de programme grâce à son port USB

Plus d'informations disponibles dans la notice de la télécommande.



SERVICES ALDES

L'équipe Service Aldes accompagne l'installateur en proposant des offres de Mise en Service dédiées aux unités InspirAIR® et aux réseaux de ventilation associés.

L'intervention s'organise en 4 étapes clés :

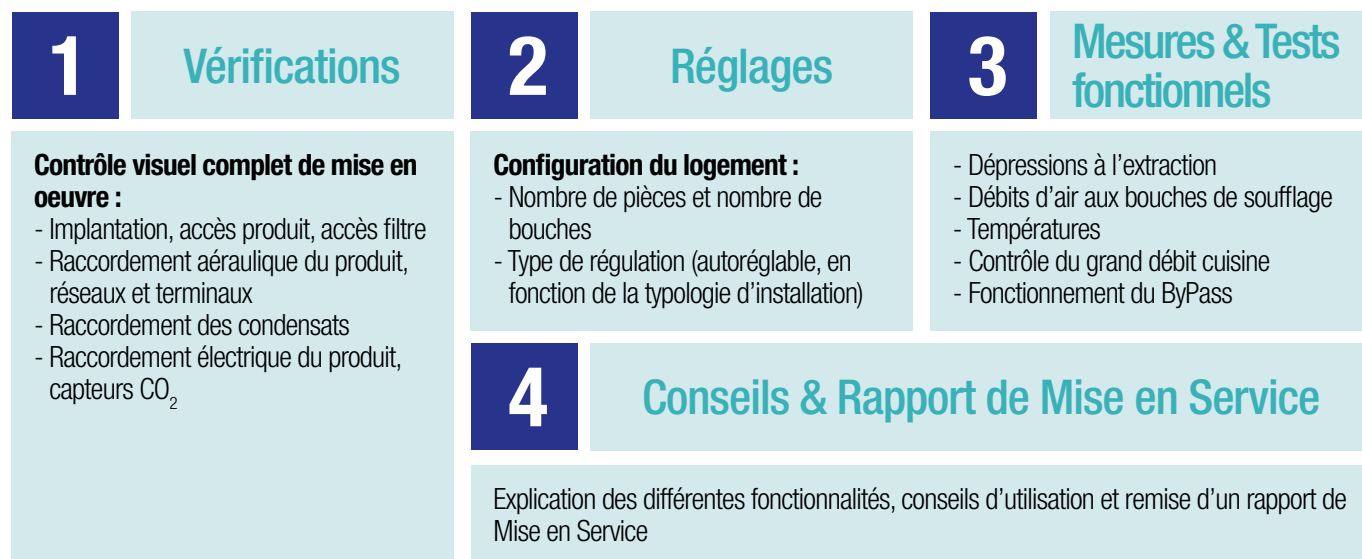

Le +

Démarrage de votre garantie à la date réelle de la Mise en Service Aldes !

Offre de services ⁽¹⁾	Référence du produit concerné	Référence service
MES Double flux déplacement inclus⁽²⁾	InspirAIR® Top 300 Classic & Premium	11199015
MES d'une centrale supplémentaire⁽³⁾	InspirAIR® Top 450 Classic & Premium	11199016
Contre-visite MES Double Flux⁽⁴⁾	InspirAIR® Top 300 & 450 Premium ERV	11199008

(1) Mise à jour 2^{ème} Semestre 2020

(2) Prestation de Mise en Service d'une ventilation double flux avec déplacement inclus.

(3) Ajout d'une prestation de Mise en Service réalisée sur un même lieu, un même jour que la double flux initiale, déplacement inclus, 5 supplémentaires pour 1 principale maximum.

(4) Visite complémentaire si Mise en Service impossible lors de la première intervention, déplacement inclus.

OUTILS DIGITAUX MÉTIERS ALDES

OUTILS MÉTIERS



Conceptor Ventilation⁽¹⁾ vous aide à réaliser automatiquement la conception et le dimensionnement aéraulique d'un réseau de ventilation (simple ou double flux) en logement individuel ou collectif. Il calcule le diamètre des gaines de ventilation et la longueur de l'installation en fonction du débit d'air extrait par le ventilateur et des pertes de charge.

Selector poWair⁽¹⁾ aide à la sélection de caisson de ventilation (simple ou double flux) et des réseaux associés en logement individuel ou collectif en prenant en compte la réglementation en vigueur. Il permet également de calculer les consommations du ventilateur en fonction des pertes de charge de chaque projet.

Aldes Configurator⁽²⁾ accompagne l'installateur lors de l'installation, du paramétrage, de la mise en service et de la maintenance de l'unité du réseau.

Il permet de sauvegarder les paramétrages et de générer des rapports d'intervention, gages de qualité et de traçabilité.

Téléchargez directement les logiciels Aldes sur : <https://services.aldes.com/logiciels>

PLATEFORME DE TÉLÉCHARGEMENT D'OBJETS BIM

Aldes CAD Library

Accédez gratuitement et directement (sans compte utilisateur) à notre bibliothèque d'objets 3D intelligents et retrouvez facilement les objets des produits Aldes au format natif REVIT™ ainsi qu'aux formats 3D DWG et DXF 2D compatibles avec de nombreux logiciels de CAO. Aldes CAD Library, la plateforme qui vous accompagne dans la conception de vos projets en BIM vers la construction et l'aménagement durable des bâtiments.

Rendez-vous sur cad.aldes.com

ALDES FORMATION

aldes formation		Installation	Maintenance
VMC double flux	Intitulé	Ventilation double-flux en maison individuelle neuf et rénovation	Maintenance VMC en maison individuelle
	Durée	2 jours	2 jours
	Domaines d'application		
	Public visé	Installateurs, bureaux d'études, responsables d'études	Techniciens des sociétés de maintenance

Consultez le catalogue des formations Aldes et le planning sur www.services.aldes.com rubrique "Les formations Aldes" ou contactez nous par mail : aldes.formation@aldes.com, par téléphone : 04 42 32 77 66



(1) Logiciel disponible sur PC - Mise à jour courant 2^{ème} Semestre 2020

(2) Logiciel disponible sur PC (via connexion par câble USB avec InspirAIR®) ou App - Disponible courant 2^{ème} Semestre 2020

SCHEMA ÉCLATÉ

InspirAIR® Top



- | | |
|---|--|
| A Signal lumineux | D Bouchon filtre démontable sans outil |
| B 4 piquages aérauliques Ø160 | E Filtres de qualité d'air personnalisables |
| C Moteurs à faible consommation électrique et facilement accessibles | F Echangeur thermique à haut rendement |
| | G Bypass 100% automatique |

DESCRIPTION

- 2 débits (300 m³/h et 450 m³/h).
- 2 finitions (Classic et Premium).
- 2 modes de régulation (débit et vitesse constante)
- 2 références avec échangeur enthalpique

DOMAINES D'APPLICATION



- Résidentiel individuel et collectif
- Neuf et grosse rénovation

GAMME ET RÉFÉRENCES

INSPIRAIR® TOP

Désignation	Référence	Classe énergétique
InspirAIR® Top 300 Classic	11023473	A
InspirAIR® Top 300 Premium	11023474	A
InspirAIR® Top 300 Premium ERV	11023477	A
InspirAIR® Top 450 Classic	11023475	A
InspirAIR® Top 450 Premium	11023476	A
InspirAIR® Top 450 Premium ERV	11023478	B

CONTENU DES RÉFÉRENCES

	★ CLASSIC	★★★ PREMIUM
Berceau de fixation au mur	Inclus	Inclus
Piquage Ø 160 pour raccordement aéraulique	Inclus	Inclus
Câble de raccordement électrique (1,5 m - 2x1 mm²)	Non inclus	Non inclus
Kit siphon	Non inclus*	Non inclus*
Modem AldesConnect™	Non inclus*	Inclus
Télécommande CO ₂ InspirAIR®	Non inclus*	Non inclus*
Télécommande InspirAIR®	Non inclus*	Non inclus*

* Disponible en accessoires

NORMES ET RÉGLEMENTATIONS

CERTIFICATION NF 205 AUTO



Référence	Désignation	Domaine d'emploi (m³/h)		Efficacité thermique	Puissance électrique pondérée (W/Th/C)
		Min	Max		
11023474	InspirAIR® Top 300 Premium	60 (T2)	210 (T5 et + jusqu'à 4 sanitaires)	96.0 %	69.1
11023476	InspirAIR® Top 450 Premium	90 (T3)	240 (T5 et + jusqu'à 5 sanitaires)	94.0 %	83.5

CERTIFICATION PASSIV HAUS



Référence	Désignation	Domaine d'emploi (m³/h)		Efficacité thermique	SPI (W/m²/h)
		Min	Max		
11023473	InspirAIR® Top 300 Classic	86	254	86.0 %	0.24
11023474	InspirAIR® Top 300 Premium	86	254	87.0 %	0.27
11023475	InspirAIR® Top 450 Classic	107	362	86.0 %	0.33
11023476	InspirAIR® Top 450 Premium	107	362	87.0 %	0.37

CERTIFICATION PEB



Référence	Désignation	180 m³/h	230 m³/h	280 m³/h	330 m³/h
11023473	InspirAIR® Top 300 Classic	87.0 %	85.0 %	84.0 %	83.0 %
11023474	InspirAIR® Top 300 Premium	87.0 %	86.0 %	85.0 %	85.0 %

Référence	Désignation	260 m³/h	320 m³/h	400 m³/h	470 m³/h
11023475	InspirAIR® Top 450 Classic	84.0 %	83.0 %	81.0 %	79.0 %
11023476	InspirAIR® Top 450 Premium	88.0 %	86.0 %	84.0 %	83.0 %

Référence	Désignation	Domaine d'emploi max	Elec fan (W)
11023473	InspirAIR® Top 300 Classic	332 m³/h @ 196 Pa	67
11023474	InspirAIR® Top 300 Premium	330 m³/h @ 200 Pa	73,8
11023475	InspirAIR® Top 450 Classic	473 m³/h @ 190 Pa	128,4
11023476	InspirAIR® Top 450 Premium	475 m³/h @ 190 Pa	146,5

ACCESSOIRES

Désignation	Référence
Capteur connecté Walter®	11023470
Télécommande InspirAIR® CO₂	11023480
Télécommande InspirAIR®	11023479
AldesConnect Box™	11023386
Sonde CO ₂	11017090
Alimentation 230V / 24V pour sonde CO ₂	11017180
Bouton poussoir	11026011
Kit siphon InspirAIR® Top	11023483
Kit fixation sol InspirAIR® Top	11023484
Passage plafond InspirAIR® Top	11023485
Piège à son OCTA 160 à joint	11094633
Batterie de préchauffe externe InspirAIR®	11023225
Batterie de préchauffe interne InspirAIR® Top	11023486
Batterie de post-chauffe externe InspirAIR® Top	11023487



CONSOMMABLES

Désignation	Référence
Filtre Poussière InspirAIR® Top	11023490
Filtre Pollen InspirAIR® Top	11023491
Filtre Particules InspirAIR® Top	11023492
Filtre Particules Fines InspirAIR® Top	11023493
Filtre Bactéries InspirAIR® Top	11023494
Filtre Particules + COV InspirAIR® Top	11023495





CARACTÉRISTIQUES GÉNÉRALES

GAMME INSPIRAIR® TOP

	InspirAIR® Top 300 Classic	InspirAIR® Top 300 Premium	InspirAIR® Top 300 Premium ERV
			
Qualité d'air intérieur & filtration			
Compatibilité avec Walter®	Avec accessoire (modem)	Standard	Standard
Filtres insufflation (vers le logement)*	Grossier 65% pli 48mm	ePM10 50% pli 48mm	ePM10 50% pli 48mm
Filtre extraction (vers l'extérieur)*	Grossier 65% plan	Grossier 65% plan	Grossier 65% plan
Recommandations filtres personnalisés	Avec accessoire (modem)	Oui	Oui
Mode Radon	Oui	Oui	Oui
Récupération d'humidité	Non	Non	Oui
Performances			
Débit maximum	330 m³/h @ 200 Pa	331 m³/h @ 200 Pa	332 m³/h @ 200 Pa
ErP - SPI (W/m³/h)	0.17	0.20	0.20
Efficacité thermique selon 13141-7 Conditions 7°C	94% @ 60 m³/h 88% @ 240 m³/h 87% @ 345 m³/h	94% @ 60 m³/h 90% @ 240 m³/h 89% @ 345 m³/h	Données échangeur seul selon EN308 91% @ 100 m³/h 89% @ 150 m³/h 86% @ 200 m³/h
Acoustique - Mesures rayonnées	125 m³/h @ 60 Pa 43,4 dB(A) 220 m³/h @ 50 Pa 50,5 dB(A)	125 m³/h @ 60 Pa 39,9 dB(A) 220 m³/h @ 50 Pa 46,1 dB(A)	125 m³/h @ 60 Pa 38,9 dB(A) 220 m³/h @ 50 Pa 45 dB(A)
Certifications			
NF Auto	Non	Oui	Non
PassivHaus	Oui	Oui	Oui
PEB	Oui	Oui	Oui
Dimensions			
Dimensions : H x L x P (en mm)	1088 x 560 x 560	1088 x 560 x 560	1088 x 560 x 560
Poids (en kg)	28,0 kg	41,0 kg	41,0 kg
Design			
Signal lumineux	Non	Oui	Oui
Tôles sur les côtés du produit	Non	Oui	Oui
Régulation			
Débit constant avec 4 vitesses possibles	Oui	Oui	Oui
Vitesse constante avec 4 vitesses possibles	Oui	Oui	Oui
Confort été/hiver - bypass automatique	Oui	Oui	Oui
Batterie de préchauffe interne 1,0 kW	Accessoire	Accessoire	Accessoire
Batterie de préchauffe externe 1,5 kW	Accessoire	Accessoire	Accessoire
Batterie de postchauffe externe 300 W	Accessoire	Accessoire	Accessoire
Connectivité			
Modbus	Standard	Standard	Standard
AldesConnect™	Avec accessoire (modem)	Standard	Standard
0-10V entrées/sorties	2x entrées / 1x sortie	2x entrées / 1x sortie	2x entrées / 1x sortie
Contact sec (on/off)	Oui	Oui	Oui
Aldes Configurator	Oui	Oui	Oui
Installation & Maintenance			
Adaptation sur site sans piquages	Oui	Oui	Oui
Kit fixation au mur	Oui	Oui	Oui
Pieds pour installation au sol	Accessoire	Accessoire	Accessoire
Piquages pour raccords aérauliques	D160 inclus dans le PPE	D160 inclus dans le PPE	D160 inclus dans le PPE
Accès facile en façade à tous les composants critiques	Oui	Oui	Oui

* Selon la norme ISO16890

InspirAIR® Top 450 Classic	InspirAIR® Top 450 Premium	InspirAIR® Top 450 Premium ERV
		
Avec accessoire (modem)	Standard	Standard
Grossier 65% pli 48mm	ePM10 50% pli 48mm	ePM10 50% pli 48mm
Grossier 65% pli 48mm	Grossier 65% pli 48mm	Grossier 65% plan
Avec accessoire (modem)	Oui	Oui
Oui	Oui	Oui
Non	Non	Oui
470 m³/h @ 200 Pa	470 m³/h @ 200 Pa	470 m³/h @ 200 Pa
0.25	0.29	0.30
93% @ 90 m³/h 87% @ 329 m³/h 87% @ 470 m³/h	94% @ 60 m³/h 89% @ 240 m³/h 89% @ 345 m³/h	Données échangeur seul selon EN308 86% @ 200 m³/h 81% @ 300 m³/h 76% @ 400 m³/h
125 m³/h @ 65 Pa 42,6 dB(A) 315 m³/h @ 50 Pa 56,8 dB(A)	125 m³/h @ 65 Pa 42,7 dB(A) 315 m³/h @ 50 Pa 53,3 dB(A)	125 m³/h @ 65 Pa 41,1 dB(A) 315 m³/h @ 50 Pa 52,8 dB(A)
Non	Oui	Non
Oui	Oui	Oui
Oui	Oui	Oui
1088 x 560 x 560	1088 x 560 x 560	1088 x 560 x 560
28,0 kg	41,0 kg	41,0 kg
Non	Oui	Oui
Non	Oui	Oui
Oui	Oui	Oui
Oui	Oui	Oui
Oui	Oui	Oui
Accessoire	Accessoire	Accessoire
Accessoire	Accessoire	Accessoire
Accessoire	Accessoire	Accessoire
Standard	Standard	Standard
Avec accessoire (modem)	Standard	Standard
2x entrées / 1x sortie	2x entrées / 1x sortie	2x entrées / 1x sortie
Oui	Oui	Oui
Oui	Oui	Oui
Oui	Oui	Oui
Oui	Oui	Oui
Oui	Oui	Oui
Accessoire	Accessoire	Accessoire
D160 inclus dans le PPE	D160 inclus dans le PPE	D160 inclus dans le PPE
Oui	Oui	Oui



ENCOMBREMENT ET POIDS

INSPIRAIR® TOP

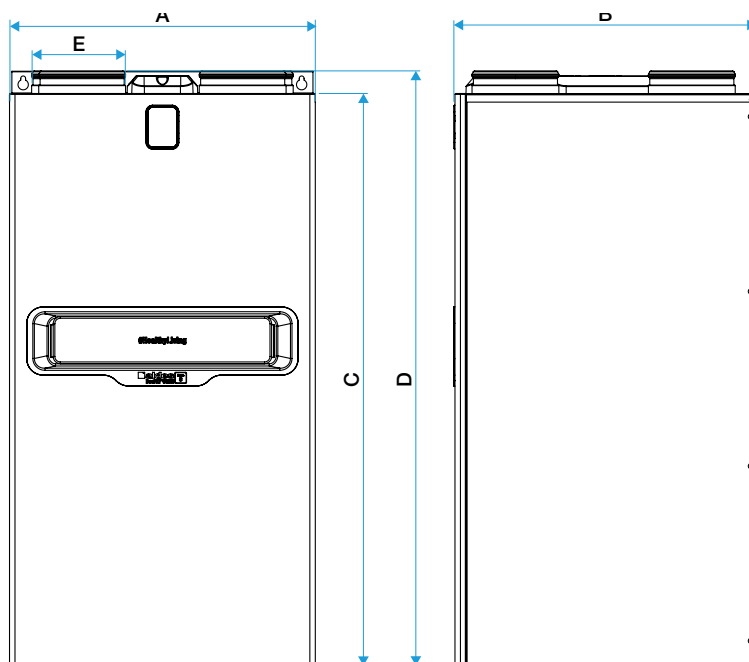
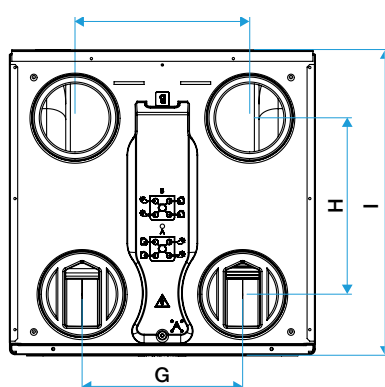

Désignation	A	B	C	D	E	F	G	H	I	Poids (kg)
InspirAIR® Top Classic	560	560	1045	1088	160	320	294	323	560	28
InspirAIR® Top Premium										41

Dimensions en mm.

CARACTÉRISTIQUES ÉLECTRIQUES

Modèle	Alimentation	Classement	Intensité max	Puissance max
InspirAIR® Top 300	230V - 50/60 Hz monophasé	IPX2, Class I	1,8 A	240 W
InspirAIR® Top 450	230V - 50/60 Hz monophasé	IPX2, Class I	2,5 A	350 W

CARACTÉRISTIQUES AÉRAULIQUES

InspirAIR® Top a été conçu pour une inversion facile des flux d'air sur site.



L'unité livrée est en configuration de base A.
 Pour passer en B, il suffit d'inverser les filtres, confirmer le changement dans la télécommande puis raccorder les condensats du côté correspondant.
Le changement est effectué en moins de 5 minutes !

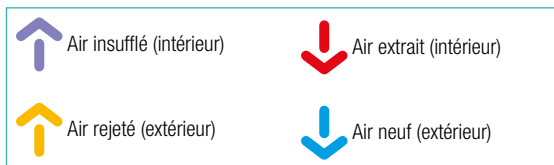



CARACTÉRISTIQUES ACOUSTIQUES

Produit seul (selon NF EN ISO 3741 02-2012 et NF EN ISO 5135 07-1999)

INSPIRAIR® TOP 300 CLASSIC

Débit Qv (m³/h)	Pression ΔP_{st} (Pa)	Puissance absorbée (W)	Bruit rayonné produits (Lw dB(A))	Bruit en conduit Lw dB(A)	
				Air vicié	Air pulsé
125	65	24	43,4	33,8	49,1
126	100	31	46,7	33,9	51,3
162	100	40	48,2	37	55,5
220	50	53	50,5	36,6	54,6
250	50	69	52,5	39,8	57,8

INSPIRAIR® TOP 300 PREMIUM

Débit Qv (m³/h)	Pression ΔP_{st} (Pa)	Puissance absorbée (W)	Bruit rayonné produits (Lw dB(A))	Bruit en conduit Lw dB(A)	
				Air vicié	Air pulsé
125	65	20	39,9	34,5	53,1
126	100	26	43,4	35,5	54,4
162	100	35	43,3	38,1	58,6
220	50	43	46,1	37,9	57,7
250	50	68	47,4	41,2	60,6

INSPIRAIR® TOP 300 PREMIUM ERV

Débit Qv (m³/h)	Pression ΔP_{st} (Pa)	Puissance absorbée (W)	Bruit rayonné produits (Lw dB(A))	Bruit en conduit Lw dB(A)	
				Air vicié	Air pulsé
125	65	20	38,9	33,1	52,8
126	100	27	43,7	34,6	54,3
162	100	33	46,9	38,2	58,2
220	50	40	45	37,6	57,3
250	50	52	47,4	40,9	60,2

INSPIRAIR® TOP 450 CLASSIC

Débit Qv (m³/h)	Pression ΔP_{st} (Pa)	Puissance absorbée (W)	Bruit rayonné produits (Lw dB(A))	Bruit en conduit Lw dB(A)	
				Air vicié	Air pulsé
125	65	22	42,6	38,5	59,6
315	50	111	56,8	43,8	63,4

INSPIRAIR® TOP 450 PREMIUM

Débit Qv (m³/h)	Pression ΔP_{st} (Pa)	Puissance absorbée (W)	Bruit rayonné produits (Lw dB(A))	Bruit en conduit Lw dB(A)	
				Air vicié	Air pulsé
125	65	27	42,7	40	60,6
315	50	93	53,3	44,8	65,4

INSPIRAIR® TOP 450 PREMIUM ERV

Débit Qv (m³/h)	Pression ΔP_{st} (Pa)	Puissance absorbée (W)	Bruit rayonné produits (Lw dB(A))	Bruit en conduit Lw dB(A)	
				Air vicié	Air pulsé
125	65	29	41,1	41	60,1
315	50	95	52,8	45	65,4

COURBES ENVELOPPE (DÉBIT / PRESSION)

INSPIRAIR® TOP 300 CLASSIC / PREMIUM

Configuration filtres 300 Classic : insufflation : "Pollen" (Grossier 65%) / extraction : Poussières (Grossier 65%)

Configuration filtres 300 Premium : insufflation : "Particules" (ePM10 50%) / extraction : Poussières (Grossier 65%)

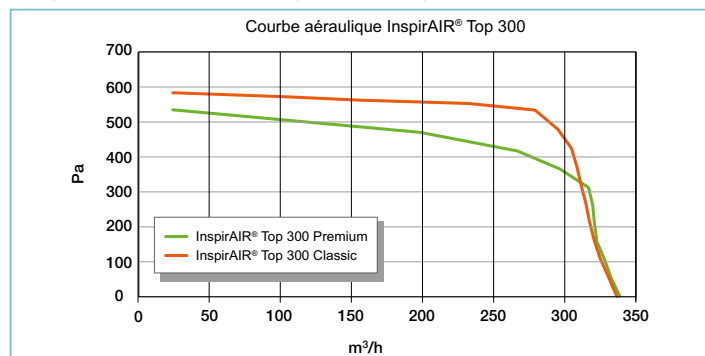

INSPIRAIR® TOP 450 CLASSIC / PREMIUM

Configuration filtres 450 Classic : insufflation : "Pollen" (Grossier 65%) / extraction : Pollens (Grossier 65%)

Configuration filtres 450 Premium : insufflation : "Particules" (ePM10 50%) / extraction : Pollens (Grossier 65%)

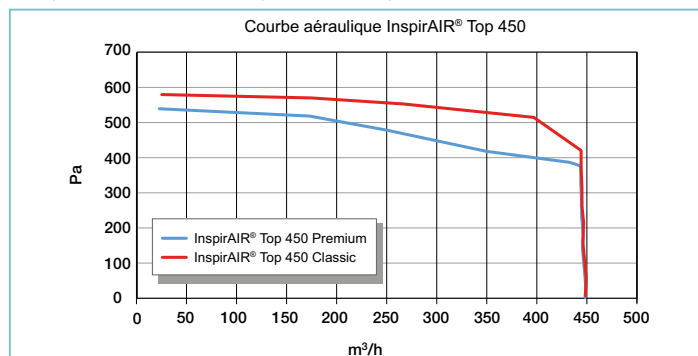

EFFICACITÉ THERMIQUE

INSPIRAIR® TOP

Echangeur seul selon EN 308 (Source : données fournisseurs)

Conditions d'essais :

- Air extérieur = air sec à 5°C, HR < 20%
- Air intérieur = air sec à 25°C, HR < 20%

INSPIRAIR® TOP 300 CLASSIC / PREMIUM

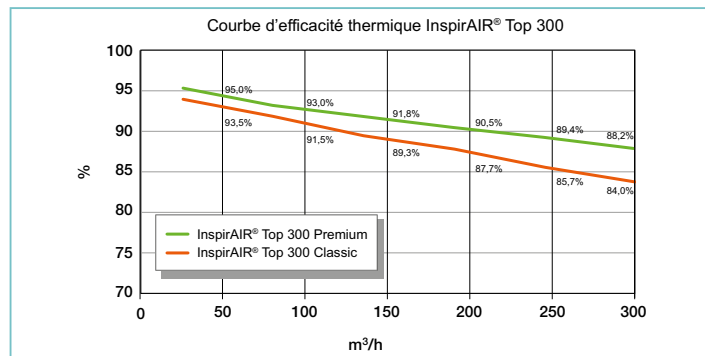

INSPIRAIR® TOP 450 CLASSIC / PREMIUM

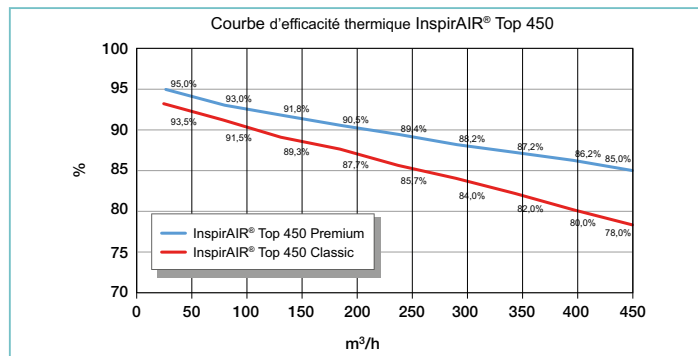

Efficacité thermique unité complète selon EN 13141-7 - Condition : 7°C

Article	Désignation	60 m³/h	240 m³/h	345 m³/h
11023473	InspirAIR® Top 300 Classic	94.5 %	88.0 %	87.0 %
11023474	InspirAIR® Top 300 Premium	94.0 %	90.0 %	89.0 %
Article	Désignation	90 m³/h	329 m³/h	470 m³/h
11023475	InspirAIR® Top 450 Classic	93.0 %	87.5 %	87.0 %
11023476	InspirAIR® Top 450 Premium	94.0 %	89.0 %	89.0 %

Efficacité thermique unité complète selon EN 13141-7 - Condition : 2°C

Article	Désignation	60 m³/h	240 m³/h	345 m³/h
11023473	InspirAIR® Top 300 Classic	91.0 %	91.0 %	89.0 %
11023474	InspirAIR® Top 300 Premium	91.0 %	92.0 %	89.5 %
Article	Désignation	90 m³/h	329 m³/h	470 m³/h
11023475	InspirAIR® Top 450 Classic	88.0 %	88.0 %	87.0 %
11023476	InspirAIR® Top 450 Premium	89.0 %	89.0 %	89.0 %

#HealthyLiving*

Parce que l'air ne sert pas qu'à respirer mais nous aide à vivre une vie plus saine, Aldes s'engage au quotidien pour prendre soin de la santé de chacun.

Grâce à sa maîtrise de l'air, Aldes contribue ainsi à développer des lieux de vie sains et intelligents. Dans nos maisons, nos bureaux et partout où nous évoluons, Aldes veille à notre bien-être en proposant des solutions innovantes pour améliorer la qualité de l'air intérieur.

Des solutions performantes et respectueuses de l'environnement qui permettent de renouveler et purifier l'air intérieur, le réchauffer, le rafraîchir et produire de l'eau chaude sanitaire.

Dès lors, bien plus qu'un mouvement, **#HealthyLiving** incarne notre bienveillance, notre sens des responsabilités et notre esprit pionnier.



*un art de vivre sain

Pour en savoir plus sur **InspirAIR® Top**,
contactez votre conseiller Aldes,
connectez-vous sur aldes.com
ou rendez-vous sur :



Siège social Aldes - 20, boulevard Irène Joliot-Curie - 69694 Vénissieux Cedex - France
Tél. +33 (0)4 78 77 15 15 - Fax +33 (0)4 78 76 15 97