

InspirAIR® Home



- FR Guide Utilisateur
- EN User guide
- DE Benutzerhandbuch
- NL Gebruikershandleiding
- ES Guía usuarios
- IT Guida utenti



Félicitations, votre logement est équipé d'un InspirAIR® Home.

Parce que l'air intérieur est jusqu'à 8 fois plus pollué que l'air extérieur... Parce que 25% de la population souffre d'allergie liée à la pollution... Parce que nous passons 90% de notre temps dans des espaces confinés...

Parce qu'un enfant inhale 2 fois plus de polluants qu'un adulte...

Aldes a créé **InspirAIR® Home** afin de garantir à chacun une vie plus saine. **InspirAIR® Home** purifie l'air et le libère de ses polluants, bactéries et allergènes afin d'améliorer la qualité de vie de tous les occupants des maisons et des appartements.

Spécialement conçu pour s'intégrer en toute discrétion dans chaque foyer, **InspirAIR® Home** est également une solution de ventilation connectée vous permettant de suivre et d'agir depuis votre Smartphone sur la qualité de l'air que vous respirez.

.....

Congratulations, your home is now equipped with an InspirAIR® Home system.

Because indoor air is up to 8 times more polluted than outdoor air... Because 25% of the population suffer from pollution-related allergies... Because we spend 90% of our time in confined spaces...

Because a child inhales twice as much pollution as an adult...

Aldes has created **InspirAIR® Home** to ensure a healthy living space for everyone. **InspirAIR® Home** purifies air and eliminates pollution, bacteria and allergens to improve the quality of life for all occupants of houses and apartments.

Specially designed for a discrete installation in every home, **InspirAIR® Home** is also a connected ventilation solution that enables you to adjust your indoor air quality from your smartphone.

.....

Glückwunsch, Ihre Wohnung ist mit einem InspirAIR® Home ausgestattet.

Weil die Innenraumluft bis zu 8 Mal verschmutzter ist als die Außenluft ... Weil 25% der Bevölkerung an verschmutzungsbedingten Allergien leidet ... Weil wir 90% unserer Zeit in geschlossenen Räumen verbringen ...

Weil ein Kind doppelt so viel Schadstoffe einatmet wie ein Erwachsener ...

Hat **Aldes InspirAIR® Home** geschaffen, um jedem ein gesünderes Leben zu gewährleisten. **InspirAIR® Home** reinigt die Luft und befreit sie von Schadstoffen, Bakterien und Allergenen, um die Lebensqualität aller Haus- und Wohnungsbewohner zu verbessern.

Speziell auf die ganz und gar diskrete Integration in allen Haushalten ausgelegt, ist **InspirAIR® Home** auch gleichzeitig eine vernetzte Belüftungslösung, mit der Sie die Qualität Ihrer Atemluft per Smartphone überwachen und steuern können.

Uw woning is voorzien van een InspirAIR® Home-systeem.

Omdat binnenlucht is tot acht maal meer vervuild is dan buitenlucht ... Omdat 25% van de bevolking te lijden heeft vanwege allergie-gerelateerde vervuiling ... Omdat we 90% van onze tijd doorbrengen in besloten ruimtes ...

Omdat een kind twee maal zoveel verontreinigende stoffen inademt als een volwassene ...

heeft **Aldes** het **InspirAIR® Home**-systeem uitgedacht om iedereen een gezonder leven te waarborgen. **InspirAIR® Home** zuivert de lucht en verwijdert daaruit de verontreinigende stoffen, bacteriën en allergenen om de leefkwaliteit van alle bewoners van huizen en appartementen te verbeteren.

InspirAIR® Home is speciaal ontworpen om discreet te kunnen worden ingebouwd in elke woning en is tevens een online ventilatie-oplossing waarmee u vanaf uw smartphone de kwaliteit van de lucht die u inademt, kunt controleren.

.....

Enhorabuena, su vivienda está equipada con un InspirAIR® Home.

Porque el aire interior está hasta 8 veces más contaminado que el aire exterior... Porque el 25% de la población sufre alergias relacionadas con la contaminación... Porque pasamos el 90% de nuestro tiempo en espacios confinados...

Porque un niño inhala 2 veces más contaminantes que un adulto...

Aldes ha creado **InspirAIR® Home** para garantizar a todos una vida más sana. **InspirAIR® Home** purifica el aire y lo libera de sus contaminantes, bacterias y alérgenos para mejorar la calidad de vida de todos los ocupantes de las casas y de los apartamentos.

Especialmente diseñado para integrarse con toda discreción en cada hogar, **InspirAIR® Home** también es una solución de ventilación conectada que le permite seguir y actuar desde su Smartphone sobre la calidad del aire que usted respira.

.....

Complimenti, il tuo alloggio usufruisce di un impianto InspirAIR® Home.

Perché l'aria interna è fino a 8 volte più inquinata di quella esterna... Perché il 25% della popolazione soffre di allergie legate all'inquinamento... Perché passiamo il 90% del nostro tempo in spazi chiusi...

Perché un bambino inala il doppio degli agenti inquinanti di un adulto...

Aldes ha creato **InspirAIR® Home** per garantire ad ognuno una vita più sana. **InspirAIR® Home** purifica l'aria e la libera da agenti inquinanti, batteri ed allergeni migliorando così la qualità della vita di chi vive in casa o in appartamento.

Disegnato appositamente per integrarsi con la massima discrezione in ogni abitazione, **InspirAIR® Home** è anche una soluzione di ventilazione connessa che permette di controllare la qualità dell'aria che si respira ed intervenire utilizzando il proprio smartphone.

SOMMAIRE • CONTENTS • INHALT • INHOUD • SUMARIO • SOMMARIO

1. INSPIRAIR® HOME SC.....	5
2. WALTER & INSPIRAIR® HOME SC	6
3. CŒUR & QUALITÉ D’AIR • HEART & AIR QUALITY • HERZ & LÜFTQUALITÄT • HART & LUCHTKWALITEIT • CORAZON & CALIDAD DE AIRE • CUORE & QUALITA DELL’ARIA.....	7
4. FILTRES PERSONNALISABLES • CUSTOMIZABLE FILTERS • ANPASSBAREN FILTER • AANSPARBARE FILTERS • FILTROS PERSONALIZABLES • FILTRI PERSONALIZZABILI.....	8
5. COMMANDES • CONTROLS • STEUERUNGEN • BEDIENINGEN • MANDOS • COMANDI.....	10
6. PRIORITÉS • PRIORITIES • PRIORITÄTEN • VOORRANG • PRIORIDADES • PRIORITÀ	12
7. ALDESCONNECT™	14
8. PARAMÉTRAGE DU CŒUR • HEART SETUP • HERZ INTELLIGEN • HART INSTELLING • CONFIGURACIÓN DEL CORAZON • CONFIGURAZIONE DEL CUORE	18
8.1. Menu Accueil • Home • Startmenü • Startschirm • Menü Acogida • Home page.....	19
8.2. Affichage réglages • Display setup • Displaysetup • Weergave instellingen • Visual ajust • Imposta disp.....	20
8.3. Affichage erreurs • Display errors • Anzeige fehler • Fout Scherm • Visual errores • Errore disp	22
8.4. ID produit • Product ID • Produkt ID • Product ID • ID Producto • ID Prodotto	23
8.5. Le cœur • The heart • Das herz • De Hart • El corazon • Core	24
8.6. Menu filtres • Filter menu • Menü filter • Filtersmenu • Menü filtros • Menu filtri.....	26
9. MAINTENANCE • MAINTENANCE • WARTUNG • ONDERHOUD • MANTENIMIENTO • MANUTENZIONE.....	28

1. INSPIRAIR® HOME SC



	FR	EN	DE	NL	ES	IT
A*	Application AidesConnect™ AidesConnect™ Box	AidesConnect™ Application AidesConnect™ Box	Anwendung AidesConnect™ AidesConnect™ Box	AidesConnect™ applicatie AidesConnect™ Box	Aplicación AidesConnect™ AidesConnect™ Box	Applicazione AidesConnect™ AidesConnect™ Box
B*	Walter® Capteur connecté de qualité d'air	Walter® Connected air quality sensor	Walter® Angeschlossener Luftqualitätssensor	Walter® Aangesloten luchtkwaliteitssensor	Walter® Sensor de calidad del aire conectado	Walter® Sensore di qualità dell'aria collegato
C	Trappe d'accès au filtre Poussière	Access panel to dust filter	Zugangsklappe zu den Staubfilter	Toegang tot stoffilter	Trampilla de acceso al filtro de polvo	Sportello di accesso al filtro Polvere
D	Le Coeur	The Heart	Daz Herz	De Hart	El Corazón	Core
E	Trappe d'accès aux filtres Pollens, Particules fines et/ou Bactéries et/ou COV	Access panel to pollen, fine particles and/or bacteria filter and/or VOC	Zugangsklappe zu den Pollen-, Feinpartikel- und/oder Bakterienfiltern und/oder VOC	Toegang tot pollen-, fijnstof- en/of bacteriënfilters en/of VOC	Trampilla de acceso a los filtros de polen, partículas finas y/o bacterias y/o VOC	Sportello di accesso ai filtri Pollini, Particelle sottili e/o Batteri e/o VOC
F	Filtres Pollens, Particules fines et/ou Bactéries et/ou COV	Pollen filter, fine particle and/or bacteria filters and/or VOC	Pollen-, Feinpartikel- und/oder Bakterienfilter und/oder VOC	Pollen-, fijnstof- en/of bacteriënfilters en/of VOC	Filtros de polen, partículas finas y/o bacterias y/o VOC	Filtri Pollini, Particelle sottili e/o Batteri e/o VOC

*Certains accessoires sont disponibles via votre installateur / *Some accessories are available via your installer / *Einige Zubehör verfügbar über ihr installateur / *Sommege accessoires zijn verkrijgbaar via uw installateur / *Algunos accesorios están disponibles a través de su instalador / *Alcuni accessori sono disponibili tramite il programma di installazione

2. WALTER® & INSPIRAIR® HOME

MESURE ET PILOTAGE DE LA QUALITÉ D'AIR / MEASUREMENT AND CONTROL OF AIR QUALITY / MESSUNG UND KONTROLLE DER LUFTQUALITÄT / METING EN CONTROLE VAN DE LUCHTKWALITEIT / MEDICION Y CONTROL DE LA CALIDAD DEL AIRE / MISURAZIONE E CONTROLLO DELLA QUALITÀ DELL'ARIA

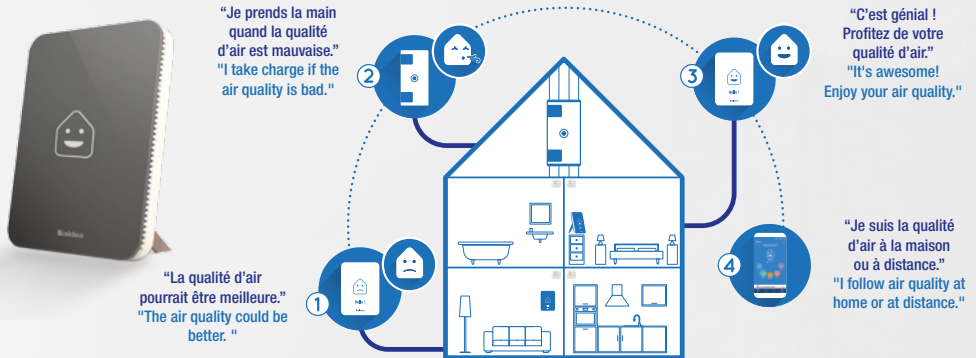

DE	NL	ES	IT
① Die Luftqualität könnte besser sein	De kwaliteit van de lucht kan beter zijn	La calidad del aire podría ser mejor	La qualità dell'aria potrebbe essere migliore
② Ich übernehme das Kommando, wenn die Luftqualität schlecht ist	Ik neem de leiding als de luchtkwaliteit slecht is	Me hago cargo si la calidad del aire es mala	Prendo in carico se la qualità dell'aria è cattiva
③ Es ist toll! Genießen Sie Ihre Luftqualität	Het is geweldig! Geniet van je luchtkwaliteit	¡Es impresionante! Disfruta de la calidad de tu aire	E meraviglioso! Goditi la tua qualità dell'aria
④ Ich verfolge die Luftqualität zu Hause oder auf Distanz	Ik volg de luchtkwaliteit thuis of op een afstand	Sigo la calidad del aire en casa o a distancia	Seguo la qualità dell'aria a casa o a distanza

CONNECTEZ VOTRE INSPIRAIR® HOME AVEC WALTER® / CONNECT YOUR INSPIRAIR® HOME WITH WALTER® / VERBINDEN SIE IHR INSPIRAIR® HOME MIT WALTER® / CONNETTI LA TUA INSPIRAIR® HOME CON WALTER® / CONECTE SU INSPIRAIR® HOME CON WALTER® / VERBIND UW INSPIRAIR® HOME MET WALTER®



FR Téléchargez l'application AldesConnect™, appelez Walter®. Allez aux réglages et cliquez sur « produits Aldes liés à votre Walter® »

EN Download the Application AldesConnect™, pair Walter®. Go to settings and click on « Aldes products related to your Walter® »

DE Laden Sie die Anwendung herunter AldesConnect™, paar Walter®. Gehe zu Einstellungen und klicken Sie auf « Mit Ihrem Walter® »

NL Download de applicatie AldesConnect™, paar Walter®. Ga naar instellingen en klik op « Aldes producten die zijn verbonden met uw Walter® »

ES Descarga la aplicación AldesConnect™, empareja Walter®. Ir regulaciones y haga clic en « Productos Aldes vinculados a su Walter® »

IT Scarica l'applicazione AldesConnect™, coppia Walter®. Vai a regolazioni e fare clic su « Prodotti Aldes collegati a Walter® »

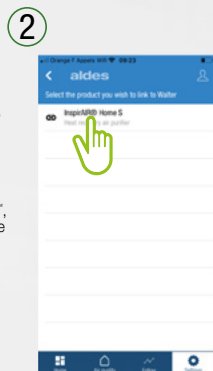

FR Sélectionnez le produit que vous souhaitez lier.

EN Select the product you wish to link to Walter®.

DE Wählen Sie das Produkt aus, das Sie mit Ihrem Walter® verbinden möchten.

NL Selecteer het product dat u wilt verbinden aan uw Walter®.

ES Seleccione el producto que desea vincular a su Walter®.

IT Selezionare il prodotto da collegare a Walter®.

3. CŒUR & QUALITÉ D'AIR • HEART & AIR QUALITY • HERZ & LÜFTQUALITÄT • HART & LUCHTKWALITEIT • CORAZON & CALIDAD DE AIRE • CUORE & QUALITA DELL'ARIA



Sonde CO₂/ CO₂
Sensor/ Sonda CO₂



< 800 ppm
(CO₂)



800-1000 ppm
(CO₂)



1000-1400 ppm
(CO₂)



> 1400 ppm
(CO₂)



Alerte Filtre / Filter alert
Filteralarm /
Filter-waarschuwing
Alerta filtro / Allarme Filtro

FR Le Cœur

Le cœur de InspirAIR® Home Premium bat au rythme de votre vie.

- l'anneau lumineux bat plus ou moins rapidement en fonction du niveau de renouvellement de l'air.
- la couleur de l'anneau change en fonction de la qualité de l'air intérieur, grâce à la sonde CO₂ (vendue en accessoire).
- le cœur vous indique lorsqu'il faut changer de filtre.

EN The Heart

The InspirAIR® Home Premium system matches the pace of your lifestyle.

- the luminous ring flashes at a speed according to the air renewal rate.
- the colour of the ring changes with the indoor air quality thanks to the CO₂ sensor (sold as accessory).
- the central unit indicates when filters need to be changed.

DE Das Herz

Das Herz von InspirAIR® Home Premium schlägt im Rhythmus Ihres Lebens.

- Der Leuchtring blinkt je nach Lüftererneuerungsstufe mehr oder weniger schnell.
- Dank der CO₂-Sonde (verkauft als Zubehör) ändert sich die Farbe des Ringes in Abhängigkeit von der Innenluftqualität.
- Das Herz zeigt Ihnen an, wann der Filter ausgetauscht werden muss.

NL De Hart

Het hart van InspirAIR® Home Premium klopt op het ritme van uw leven.

- de verlichte ring klopt sneller of langzamer, afhankelijk van het luchtverversingsniveau.
- de kleur van de ring verandert afhankelijk van de kwaliteit van de binnenlucht, dankzij de CO₂-sensor (verkocht als een accessoire).
- het hart geeft aan wanneer het filter moet worden vervangen.

ES El Corazón

El corazón de InspirAIR® Home Premium late al ritmo de su vida.

- el anillo luminoso late más o menos rápidamente del nivel de renovación del aire.
- el color del anillo cambia en función de la calidad del aire interior, gracias a la sonda CO₂ (vendido como accesorio).
- el corazón le indica cuándo hay que cambiar de filtro.

IT Core

Il cuore di InspirAIR® Home Premium batte al ritmo della tua vita.

- l'anello luminoso batte più o meno intensamente secondo il livello di rinnovo dell'aria
- il colore dell'anello cambia secondo la qualità dell'aria interna grazie alla sonda CO₂ (venduto come accessorio).
- il cuore indica quando è necessario cambiare il filtro.



4. FILTRES PERSONNALISABLES • CUSTOMIZABLE FILTERS • ANPASSBAREN FILTER • AANSPARBARE FILTERS • FILTROS PERSONALIZABLES • FILTRI PERSONALIZZABILI

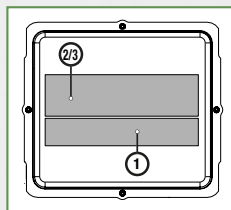

FR Filtres

Doté de la nouvelle solution de filtration exclusive Aldes, InspirAIR® Home vous permet de filtrer jusqu'à 95% des particules fines PM2,5 et PM10.

Configurations de filtres possibles :

InspirAIR® Home vous permet d'adapter la filtration à vos besoins.

	1 seul filtre		2 filtres				
1			Particules fines	Bactéries	COV	Bactéries	COV
2	Pollens	Particules fines	Pollens	Pollens	Pollens	Particules fines	Particules fines

EN Filter

The InspirAIR® Home is fitted with the new filtration solution exclusive to Aldes, so it can filter out up to 95% of PM2.5/PM10 fine particles.

Possible filter configurations:

InspirAIR® Home lets you adapt filtration to your needs.

	1 filter only		2 filters				
1			Fine particles	Bacteria	VOC	Bacteria	VOC
2	Pollen	Fine particles	Pollen	Pollen	Pollen	Fine particles	Fine particles

DE Filter

InspirAIR® Home verfügt über die neue und exklusive Filterlösung von Aldes und ermöglicht es so, bis zu 95% des Feinstaubs PM2,5 und PM10 auszufiltern.

Konfigurationen der einsetzbaren Filter:

Mit InspirAIR® Home können Sie die Filterung Ihren jeweiligen Bedürfnissen anpassen.

	Nur 1 Filter		2 Filter				
1			Feinstaub	Bakterien	VOC	Bakterien	VOC
2	Pollen	Feinstaub	Pollen	Pollen	Pollen	Feinstaub	Feinstaub

NL Filters

Dankzij de nieuwe exclusieve filtratieoplossing kan het Aldes InspirAIR® Home-systeem zelfs tot 95% van de PM2,5 en PM10 fijnstofdeeltjes wegfilteren.

Mogelijke filterconfiguraties:

Met InspirAIR® Home kunt u de filtratie afstemmen op uw behoeften.

	1 filter alleen		2 filters				
1			Fijnstof	Bacteriën	COV	Bacteriën	COV
2	Pollen	Fijnstof	Pollen	Pollen	Pollen	Fijnstof	Fijnstof

ES Filtri

Dotado con la nueva solución de filtración exclusiva de Aides, InspirAIR® Home le permite filtrar hasta el 95% de las partículas finas PM2.5 y PM10.

Configuraciones de filtros posibles:

InspirAIR® Home le permite adaptar la filtración según sus necesidades.

	1 solo filtro		2 filtros				
1			Partículas finas	Bacterias	COV	Bacterias	COV
2	Polen	Partículas finas	Polen	Polen	Polen	Partículas finas	Partículas finas

IT Filtri





Dotato della nuova soluzione di filtrazione esclusiva Aides, InspirAIR® Home permette di filtrare fino al 95% delle particelle sottili PM2.5 e PM10.

Configurazioni possibili dei filtri:

InspirAIR® Home permette di adattare la filtrazione alle vostre esigenze.

	Solo 1 filtro		2 filtri				
1			Particelle sottili	Batteri	COV	Batteri	COV
2	Pollini	Particelle sottili	Pollini	Pollini	Pollini	Particelle sottili	Particelle sottili

Performance de la solution de filtration exclusive Aides / Performance of the filtration solution ** exclusive Aides / Performance der Filtrationslösung ** exklusive Aides / Prestaties van de filtratie oplossing ** exclusieve Aides / El rendimiento de la solución de filtración ** exclusiva Aides / Prestazioni della soluzione di filtraggio ** esclusivo Aides :**

	 Pollens / Pollen / Pollen Pollen / Polen / Pollini > 10 µm	 Particules Fines / Fine particles Feinpartikel / Fijnstof Partículas finas / Particelle sottili 10 µm	 Particules Fines / Fine particles Feinpartikel / Fijnstof Partículas finas / Particelle sottili 2,5 µm	 Bactéries / Bacteria / Bakterien Bacterien / Bacterias / Batteri 1 µm	 Composé Organique Volatil / Volatile Organic Compound / Flüchtige organische Komponenten / Vluchtige Organische Stoffen / Compuesto Organico Volatil / Composti Organici Volatili
FILTRE POLLENS POLLEN FILTER POLLENFILTER POLLINFILTER FILTRO DE POLEN FILTRO POLLINI	65 %	-	-	-	
FILTRE PARTICULES FINES FINE PARTICLE FILTER FEINPARTIKELFILTER FLINSTOFFFILTER FILTRO PARTICULAS FINAS FILTRO PARTICELLE SOTTILI	-	85 %	65 %	60 %	
FILTRE BACTERIES BACTERIA FILTER BAKTERIENFILTER BACTERIENFILTER FILTRO BACTERIAS FILTRO BATTERI	-	95 %	95 %	90 %	
FILTRE COV* VOC FILTER* VOC-FILTER* VOC-FILTER* FILTRO COV* FILTRO COV*	-	85 %	65 %	60 %	Permet d'éliminer les gaz et COV de l'air extérieur Serves to eliminate gases and VOC from incoming air Ermöglicht die Beseitigung der Gase und VOC aus der Umgebungsluft Verwijdert gassen en VOC uit de buitenlucht Permite eliminar los gases y COV del aire exterior Permette di eliminare gas e COV dell'aria esterna

*Filtre à charbon actif avec pré-filtre à particule fine / Active carbon filter with fine particles pre-filter / Aktivkohlefilter mit Feinpartikel-Vorfilter / Actief koolstoffilter met fijnstof voorfilter / Filtro de carbón activado con prefiltro de partículas finas / Filtro a carboni attivi con prefiltro a particelle sottili

**selon ISO 16890 / according to ISO 16890 / gemäß ISO 16890 / volgens ISO 16890 / según ISO 16890 / conformemente alla norma ISO 16890.

5. COMMANDES • CONTROLS • STEUERUNGEN • BEDIENINGEN • MANDOS • COMANDI

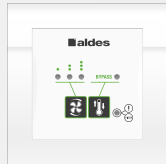

FR	<p>Télécommande multifonction 4 vitesses filaire</p> <ul style="list-style-type: none"> - Écran LCD avec rétroéclairage blanc (60 x 60 mm), - 3 boutons de commande, - 1 écran d'accueil et 1 écran d'information, - 4 vitesses : Vacances (N0), Quotidien (N1), Cuisine (N2), Invités (N3), - Fonctions utilisateur et installateur. 	<p>Télécommande 3 vitesses filaire</p> <ul style="list-style-type: none"> - Télécommande encastrable, - 2 boutons de commande et 5 LEDs informatives, - 3 vitesses : Quotidien (N1), Cuisine (N2), Invités (N3), - Fonctions utilisateur et installateur. 	<p>Télécommande 2 vitesses filaire</p> <ul style="list-style-type: none"> - Bouton poussoir encastrable, - Compatible avec un support électrique standard, 1 poste, - 2 vitesses : Quotidien (N1), Cuisine (N2) 	<p>Application AldesConnect™ :</p> <ul style="list-style-type: none"> - Disponible sous iOS et Android - 4 modes de ventilation (Vacances, Quotidien, Boost, Invités) - Programmation hebdomadaire - Contrôle de son niveau de qualité d'air <p>Pré-requis nécessaire : être équipé du modem AldesConnect™ Box</p>
EN	<p>4-speed multi-function wired remote control</p> <ul style="list-style-type: none"> - LCD screen with white backlighting (60 x 60 mm), - 3 control buttons, - 1 home screen and 1 information screen, - 4 speed levels: Holidays (Level 0), Daily (Level 1), Boost (Level 2), Guests (Level 3), - User and installer functions. 	<p>3-speed wired remote control</p> <ul style="list-style-type: none"> - Flush-fitting remote control, - 2 control buttons and 5 LED indicators, - 3 speeds: Daily (Level 1), Boost (Level 2), Guests (Level 3), - User and installer functions. 	<p>2-speed wired remote control</p> <ul style="list-style-type: none"> - Flush-fitting push button, - Compatible with a standard 1-gang electrical support, - 2 speeds: Daily (Level 1), Boost (Level 2) 	<p>AldesConnect™ App:</p> <ul style="list-style-type: none"> - Available under iOS and Android - 4 modes of ventilation (Holidays, Daily, Boost, Guests) - Weekly programming - Control of its air quality level <p>Prerequisites required: be equipped with the AldesConnect™ Box modem</p>
DE	<p>Multifunktions-Kabelfernbedienung mit 4 Geschwindigkeiten</p> <ul style="list-style-type: none"> - LCD Bildschirm mit weißer Hintergrundbeleuchtung (60 x 60 mm), - 3 Steuerknöpfe, - 1 Startbildschirm und 1 Informationsbildschirm, - 4 Geschwindigkeiten: Urlaub (N0), Alltag (N1), Küche (N2), Gäste (N3), - Funktionen für Nutzer und Installateur. 	<p>Kabelfernbedienung mit 3 Geschwindigkeiten</p> <ul style="list-style-type: none"> - Einbaufernbedienung, - 2 Steuerknöpfe und 5 Informations-LED, - 3 Geschwindigkeiten: Alltag (N1), Küche (N2), Gäste (N3), - Funktionen für Nutzer und Installateur. 	<p>Kabelfernbedienung mit 2 Geschwindigkeiten</p> <ul style="list-style-type: none"> - Einbaudruckknopf, - Mit elektrischer Standardhalterung kompatibel, 1 Position, - 2 Geschwindigkeiten: Alltag (N1), Küche (N2) 	<p>AldesConnect™ App:</p> <ul style="list-style-type: none"> - Verfügbar unter iOS und Android - 4 Beatmungsmodi (Feiertage, Täglich, Boost, Gäste) - Wöchentliche Programmierung - Kontrolle der Luftqualität <p>Erforderliche Voraussetzungen: Sie müssen mit dem AldesConnect™ Box-Modem ausgestattet sein</p>
NL	<p>Bedrade multifunctionele afstandsbediening met 4 snelheden</p> <ul style="list-style-type: none"> - LCD-scherm met witte achtergrondverlichting (60 x 60 mm), - 3 bedieningsknoppen, - 1 startscherm en 1 informatiescherm, - 4 snelheden: Vakantie (N0), Dagelijks (N1), Koken (N2), Bezoek (N3), - Gebruikers- en installeerfuncties. 	<p>Bedrade afstandsbediening met 3 snelheden</p> <ul style="list-style-type: none"> - Inbouwafstandsbediening, - 2 bedieningsknoppen en 5 LED-meldlampjes, - 3 snelheden: Dagelijks (N1), Koken (N2), Bezoek (N3), - Gebruikers- en installeerfuncties. 	<p>Bedrade afstandsbediening met 2 snelheden</p> <ul style="list-style-type: none"> - Inboudrukknop, - Compatibel met een standaard inbouwdoos, 1 post, - 2 snelheden: Dagelijks (N1), Koken (N2) 	<p>AldesConnect™ App:</p> <ul style="list-style-type: none"> - Beschikbaar onder iOS en Android - 4 soorten ventilatie (Holidays, Daily, Boost, Guests) - Wekelijkse programmering - Controle van het luchtkwaliteitsniveau <p>Vereiste vereisten: worden uitgerust met de AldesConnect™ Box-modem</p>
ES	<p>Mando a distancia con cable multifunciones 4 velocidades</p> <ul style="list-style-type: none"> - Pantalla LCD con retroiluminación, blanca (60 x 60 mm), - 3 botones de mando, - 1 pantalla inicial y 1 pantalla de información, - 4 velocidades: Vacaciones (N0), Diario (N1), Cocina (N2), Invitados (N3), - Funciones usuario e instalador. 	<p>Mando a distancia con cable 3 velocidades</p> <ul style="list-style-type: none"> - Mando a distancia empotrable, - 2 botones de mando y 5 LED de información, - 3 velocidades: Diario (N1), Cocina (N2), Invitados (N3), - Funciones usuario e instalador. 	<p>Mando a distancia con cable 2 velocidades</p> <ul style="list-style-type: none"> - Pulsador empotrable, - Compatible con soporte eléctrico estándar, 1 puesto, - 2 velocidades: Diario (N1), Cocina (N2) 	<p>AldesConnect™ App:</p> <ul style="list-style-type: none"> - Disponible bajo iOS y Android - 4 modos de ventilación (Vacaciones, Diario, Impulso, Invitados) - Programación semanal - Control de su nivel de calidad del aire <p>Requisitos previos necesarios: estar equipado con el módem AldesConnect™ Box</p>
IT	<p>Telecomando con raccordo filare multifunzione a 4 velocità</p> <ul style="list-style-type: none"> - Display LCD retroilluminato bianco (60 x 60 mm), - 3 pulsanti di controllo, - 1 schermo principale e 1 schermo di informazione, - 4 velocità: Vacanze (N0), Quotidiano (N1), Cucina (N2), Ospiti (N3), - Funzioni utilizzatore e installatore. 	<p>Telecomando con raccordo filare a 3 velocità</p> <ul style="list-style-type: none"> - Telecomando a incasso, - 2 pulsanti di controllo e 5 LED di informazione, - 3 velocità: Quotidiano (N1), Cucina (N2), Ospiti (N3), - Funzioni utilizzatore e installatore 	<p>Telecomando con raccordo filare a 2 velocità</p> <ul style="list-style-type: none"> - Pulsante a incasso, - Compatibile con supporto elettrico standard, 1 posto, - 2 velocità: Quotidiano (N1), Cucina (N2) 	<p>AldesConnect™ App:</p> <ul style="list-style-type: none"> - Disponibile sotto iOS e Android - 4 modalità di ventilazione (festività, quotidiano, boost, ospiti) - programmazione settimanale - Controllo del suo livello di qualità dell'aria <p>Prerequisiti richiesti: essere equipaggiati con il modem Box AldesConnect™</p>



6. PRIORITÉS • PRIORITIES • PRIORITÄTEN • VOORRANG • PRIORIDADES • PRIORITÀ

FR

1 - Priorité capteurs de qualité d'air (Sonde CO₂ & Walter)

En cas de capteur de qualité d'air installé, celui-ci est prioritaire sur toutes les autres commandes (y compris App AldesConnect)

- Si le seuil maximum est dépassé, l'InspiraIR® Home passera au niveau Invités (N3).

- Une fois le CO₂ revenu à moins de 1200 ppm, l'InspiraIR® Home revient au niveau Quotidien (N1), quelque soient les réglages précédents.

2 - Priorité aux commandes extérieures

Si votre InspiraIR® Home est piloté par une commande extérieure (raccordement Modbus ou 0-10V), celle-ci sera prioritaire sur votre télécommande locale.

3 - Utilisation de plusieurs commandes en parallèle, y compris l'application AldesConnect™

- Si votre InspiraIR® Home est raccordé à plusieurs télécommandes dans votre logement, c'est le dernier réglage demandé qui sera pris en compte.

- Il est déconseillé d'utiliser à la fois l'application AldesConnect™ et la télécommande multifonctions 4 vitesses avec des programmations horaires. Choisir l'un des deux pour enregistrer votre programmation horaire pour éviter les conflits.

.....

EN

1 - Priority to air quality sensors (CO₂ sensor & Walter)

When an air quality sensor is fitted, this takes priority over all other controls (including AldesConnect app).

- InspiraIR® Home will move to Guests level (L3) if the maximum threshold is exceeded.

- Once the CO₂ drops below 1200 ppm, InspiraIR® Home returns to the Everyday level (L1), regardless of the previous adjustments.

2 - Priority outdoor controls

If your InspiraIR® Home is run by an outdoor control (Modbus or 0-10V connection), this will take priority over your local remote control.

3 - Using several controls at the same time, including the AldesConnect™ app

- If your InspiraIR® Home is connected to several remote controls in your home, the last adjustment requested will be taken into account.

- It is inadvisable to use both the AldesConnect™ app and the four-speed, multi-function remote control with the timed programmings.

Choose one of them to record your timed programming to avoid conflicts.

.....

DE

1 - Priorität auf Lüftsqualität Sensorik (CO₂ Sensor & Walter)

Bei einer installierten Lüftsqualität Sensorik agiert diese vorrangig vor allen anderen Steuerungen (inklusive der App AldesConnect).

- Falls der maximalen Grenzwert überschritten wird, schaltet InspiraIR® Home auf die Stufe Gäste (N3) um.

- Sobald der CO₂-Wert auf unter 1200 ppm gesunken ist, schaltet InspiraIR® Home unabhängig von den vorherigen Einstellungen wieder auf die Stufe Alltag (N1) zurück.

2 - Priorität auf die externen Steuerungen

Falls Ihr InspiraIR® Home von einer externen Steuerung (Modbus Anschluss oder 0-10V) betrieben wird, so agiert diese vorrangig vor der lokalen Fernbedienung.

3 - Verwendungen mehrerer parallel arbeitender Steuerungen, inklusive der App AldesConnect™

- Falls Ihr InspiraIR® Home mit mehreren Fernbedienungen in Ihrer Wohnung verbunden ist, so wird stets die zuletzt angeforderte Einstellung berücksichtigt.

- Es ist nicht ratsam, gleichzeitig die App AldesConnect™ und die Multifunktions-Fernbedienung mit 4 Geschwindigkeiten mit den programmierten Betriebsstunden zu verwenden.

Man sollte eine der beiden Steuerungen zur Programmierung der Betriebsstunden verwenden, um Konflikte zu vermeiden.

1 - Voorrang voor Luchtqualiteitssensoren (CO₂ Sonde & Walter)

Indien een Luchtqualiteitssensoren is geïnstalleerd, heeft deze voorrang op alle andere bedieningen (ook op de AldesConnect-app).

- Als de maximale drempel wordt overschreden, schakelt de InspirAIR® Home over op Bezoek (N3).
- Zodra het CO₂-peil weer onder de 1.200 ppm is gezakt, schakelt de InspirAIR® Home terug naar Dagelijks (N1), ongeacht de vorige instellingen

2 - Voorrang voor externe bediening

Als uw InspirAIR® Home wordt aangestuurd door een externe besturing (Modbus of 0-10V-verbinding), heeft deze voorrang op uw lokale afstandsbediening.

3 - Parallel gebruik van meerdere bedieningen, inclusief de AldesConnect™-app

- Als uw InspirAIR® Home is verbonden met verschillende afstandsbedieningen in uw woning, wordt de laatst gegeven bedieningsopdracht uitgevoerd.
- Het wordt aangeraden om zowel de AldesConnect™-app als de 4-snelheden multifunctionele afstandsbediening met klokprogrammering te gebruiken.

Kies een van de twee om uw programmering in te voeren om conflicten te voorkomen.

.....

1 - Prioridad sensores de calidad del aire (Sonda CO₂ & Walter)

Si hay una sensores de calidad del aire instalada, ésta es prioritaria sobre todos los otros mandos (incluyendo App AldesConnect).

- Si se sobrepasa el umbral máximo, el InspirAIR® Home pasa al nivel Invitados (N3).
- Cuando el CO₂ ha vuelto a menos de 1.200 ppm, el InspirAIR® Home vuelve al nivel Diario (N1), cualesquiera que sean los ajustes precedentes.

2 - Prioridad a los mandos exteriores

Si su InspirAIR® Home está pilotado por un mando exterior (conexión Modbus o 0-10V), este mando será prioritario sobre el mando a distancia local.

3 - Utilización de varios mandos en paralelo, incluyendo la aplicación AldesConnect™

- Si su InspirAIR® Home está conectado a varios mandos a distancia en su vivienda, será tenido en cuenta el último ajuste solicitado.
- Se desaconseja utilizar a la vez la aplicación AldesConnect™ y el mando a distancia multifunciones 4 velocidades con programaciones horarias.

Elija uno de los dos para guardar su programación horaria, para que no haya conflictos.

.....

1 - Priorità sensore della qualità dell'aria (Sonda CO₂ & Walter)

Se installata, la sensore della qualità dell'aria è prioritaria rispetto a tutti gli altri comandi (compresa App AldesConnect).

- Se viene superata la soglia massima, InspirAIR® Home passerà al livello Ospiti (N3).
- Quando il CO₂ scende a meno di 1200 ppm, InspirAIR® Home torna al livello Quotidiano (N1) indipendentemente dalle regolazioni precedenti.

2 - Priorità ai comandi esterni

Se InspirAIR® Home è azionato con un comando esterno (raccordo Modbus o 0-10V), questo comando sarà prioritario rispetto al telecomando locale.

3 - Uso di più telecomandi in parallelo, compresa l'applicazione AldesConnect™

- Se InspirAIR® Home è raccordato a più telecomandi nell'alloggio, sarà presa in considerazione l'ultima regolazione richiesta.
- Si consiglia di utilizzare contemporaneamente l'applicazione AldesConnect™ e il telecomando multifunzione a 4 velocità con le programmazioni orarie.

Scegliere una delle due opzioni per salvare la programmazione oraria ed evitare conflitti.

7. ALDESCONNECT™

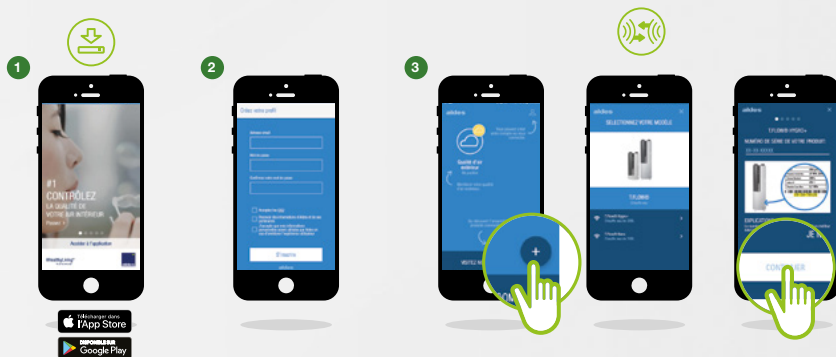

CONNECTEZ VOTRE INSPIRAIR: UNE PRISE EN MAIN EN 6 ÉTAPES

FR Cette prise en main nécessite que vous soyez près de votre produit et que le modem AldesConnect™ Box soit branché*.

- 1 Téléchargez l'Application.
- 2 Créez votre compte.
- 3 Sélectionnez votre modèle et renseignez le numéro de série**.

* Pour savoir comment brancher votre AldesConnect™ Box, veuillez consulter les précautions de montage dans la Notice livrée avec le produit.

** Le numéro de série se trouve sur l'étiquette de votre produit, reprenant également la référence du modèle.

VERBINDEN SIE IHRE INSPIRAIR: EINRICHTUNG IN 6 SCHRITTEN

DE Dieses Tutorial setzt voraus, dass Sie sich neben Ihrem Produkt befinden und das AldesConnect™ Box-Modem eingesteckt ist*.

- 1 Laden Sie die Anwendung herunter.
- 2 Erstellen Sie Ihr Konto.
- 3 Wählen Sie Ihr Modell aus und füllen Sie es aus die Seriennummer**.

* Informationen zum Anschließen Ihrer AldesConnect™ Box finden Sie in der Installationsanleitung im Handbuch.

** Die Seriennummer befindet sich auf dem Etikett Ihres Produkts und gibt auch die Modellreferenz an.

CONECTE TU INSPIRAIR: UNA CONFIGURACIÓN EN 6 PASOS

ES Este tutorial requiere que esté junto a su producto y que el módem AldesConnect™ Box esté conectado*.

- 1 Descarga la aplicación.
- 2 Crea tu cuenta.
- 3 Seleccione su modelo y rellene el número de serie**.

* Para obtener información sobre cómo conectar su AldesConnect™ Box, consulte las instrucciones de instalación en el manual.

** El número de serie está en la etiqueta de su producto, indicando también la referencia del modelo.

CONNECT YOUR INSPIRAIR: A SET-UP IN 6 STEPS

EN This tutorial requires that you are beside your product and that the AldesConnect™ Box modem is plugged in*.

- 1 Download the Application.
- 2 Create your account.
- 3 Select your model and fill in the serial number**.

* For information on how to connect your AldesConnect™ Box, please refer to the mounting precautions in the Notice that came with the product.

** The serial number is on the label of your product, also taking the model reference.

VERBIND UW INSPIRAIR: EEN SET-UP IN 6 STAPPEN

NL Deze tutorial vereist dat u naast uw product staat en dat de AldesConnect™-boxmodem is aangesloten*.

- 1 Download de applicatie.
- 2 Maak uw account aan.
- 3 Selecteer uw model en vul in het serienummer**.

* Raadpleeg de installatie-instructies in de handleiding voor informatie over het aansluiten van uw AldesConnect™-box.

** Het serienummer staat op het etiket van uw product en geeft ook de modelreferentie aan.

COLLEGA IL TUO INSPIRAIR: UN SET-UP IN 6 PASSI

IT Questo tutorial richiede che ci si trovi accanto al prodotto e che il modem AldesConnect™ Box sia collegato*.

- 1 Scarica l'applicazione.
- 2 Crea il tuo account.
- 3 Seleziona il tuo modello e riempi il numero di serie**.

* Per informazioni su come collegare il tuo AldesConnect™ Box, fai riferimento alle istruzioni di installazione nel manuale.

** Il numero di serie si trova sull'etichetta del prodotto, indicando anche il riferimento del modello.



- FR**
- 4 Activez le wifi sur votre téléphone et renseignez le mot de passe.
 - 5 Appuyez pendant 3 secondes sur le modem. Attendez que la LED clignote bleue puis appuyez sur continuer.
 - 6 Félicitations, vous pouvez profiter pleinement des fonctionnalités d'AldeConnect™.

Prérequis :

Votre box internet doit être équipée d'une connexion Wi-Fi en réseau 2.4 GHz pour que le modem puisse se connecter au produit et renvoyer les informations à l'application.

Dans le cas d'un réseau 5GHz, veuillez-vous rendre dans les réglages de votre box pour activer le réseau 2.4GHz. Après l'appariage, vous pouvez revenir sur votre réseau 5 GHz si vous le souhaitez. Si votre réseau internet passe par un proxy ou une authentification via validation de CCU ou autre, AldeConnect™ Box ne pourra pas se connecter à internet bien qu'il soit connecté au Wi-Fi. Dans ce cas, il est nécessaire de sélectionner un autre réseau.

- DE**
- 4 Aktivieren Sie das WLAN auf Ihrem Telefon und geben Sie das Passwort ein.
 - 5 Drücken Sie das Modem 3 Sekunden lang. Warten Sie, bis die LED blau blinkt, und drücken Sie dann Weiter.
 - 6 Herzlichen Glückwunsch, Sie können genießen volle Funktionalität von AldeConnect™.

Voraussetzungen:

Ihre Internet-Box muss über eine 2,4-GHz-WLAN-Verbindung verfügen, damit das Modem eine Verbindung zum Produkt herstellen und die Informationen an die Anwendung zurücksenden kann. Bei einem 5-GHz-Netzwerk gehen Sie bitte zu den Einstellungen Ihrer Box, um das 2,4-GHz-Netzwerk zu aktivieren. Nach dem Pairing können Sie auf Wunsch zu Ihrem 5-GHz-Netzwerk zurückkehren. Wenn Ihr Internet einen Proxy oder eine Authentifizierung über eine CCU oder eine andere Validierung durchläuft, kann AldeConnect™ Box keine Verbindung zum Internet herstellen, obwohl eine Verbindung zu Wi-Fi besteht. In diesem Fall muss ein anderes Netzwerk ausgewählt werden.

- ES**
- 4 Active el wifi en su teléfono y complete la contraseña.
 - 5 Presione el módem durante 3 segundos. Espere a que el LED parpadee en azul y luego presione continuar.
 - 6 Felicidades, puedes disfrutar funcionalidad completa de AldeConnect™.

Requisitos previos:

Su caja de Internet debe tener una conexión de red Wi-Fi de 2.4 GHz para que el módem pueda conectarse al producto y enviar la información a la aplicación. En el caso de una red de 5 GHz, vaya a la configuración de su caja para activar la red de 2.4GHz. Después del emparejamiento, puede volver a su red de 5 GHz si lo desea. Si su Internet pasa por un proxy o autenticación a través de CCU u otra validación, AldeConnect™ Box no podrá conectarse a Internet aunque esté conectado a Wi-Fi. En este caso, es necesario seleccionar otra red.

- EN**
- 4 Activate the wifi on your phone and fill in the password.
 - 5 Press the modem for 3 seconds. Wait for the LED to flash blue then press continue.
 - 6 Congratulations, you can enjoy full functionality of AldeConnect™.

Prerequisites:

Your internet box must have a 2.4 GHz Wi-Fi network connection so that the modem can connect to the product and send the information back to the application. In the case of a 5GHz network, please go to the settings of your box to activate the 2.4GHz network. After pairing, you can go back to your 5 GHz network if you wish. If your internet goes through a proxy or authentication via CCU or other validation, AldeConnect™ Box will not be able to connect to the internet even though it is connected to Wi-Fi. In this case, it is necessary to select another network.

- NL**
- 4 Activeer de wifi op je telefoon en vul het wachtwoord in.
 - 5 Druk gedurende 3 seconden op de modem. Wacht tot de LED blauw knippert en druk vervolgens op Doorgaan.
 - 6 Gefeliciteerd, u kunt genieten volledige functionaliteit van AldeConnect™.

Vereisten:

Uw internetbox moet een 2,4 GHz Wi-Fi-netwerkverbinding hebben, zodat de modem verbinding met het product kan maken en de informatie kan terugsturen naar de toepassing. In het geval van een 5GHz-netwerk, ga dan naar de instellingen van je box om het 2,4GHz-netwerk te activeren. Na het koppelen kunt u desgewenst teruggaan naar uw 5 GHz-netwerk. Als uw internet een proxy of authenticatie via CCU of een andere validatie doorloopt, kan AldeConnect™ Box geen verbinding maken met internet, ook al is het verbonden met Wi-Fi. In dit geval is het noodzakelijk om een ander netwerk te selecteren.

- IT**
- 4 Attivare il wifi sul telefono e inserire la password.
 - 5 Premere il modem per 3 secondi. Attendere che il LED lampeggi in blu, quindi premere continua.
 - 6 Congratulazioni, puoi divertirti piena funzionalità di AldeConnect™.

Prerequisiti:

La tua casella internet deve avere una connessione di rete Wi-Fi a 2,4 GHz in modo che il modem possa connettersi al prodotto e inviare le informazioni all'applicazione. Nel caso di una rete a 5 GHz, vai alle impostazioni della tua casella per attivare la rete 2.4 GHz. Dopo l'associazione, puoi tornare alla tua rete a 5 GHz, se lo desideri. Se Internet passa attraverso un proxy o un'autenticazione tramite CCU o altra convalida, AldeConnect™ Box non sarà in grado di connettersi a Internet anche se è connesso al Wi-Fi. In questo caso, è necessario selezionare un'altra rete.

ALDESCONNECT APPLICATION CUSTOMER SERVICE

FRANCE

08 10 20 22 24
connect@aldes.com

DEUTSCHLAND

Connect-de@aldes.com

NEDERLANDS/BELGIUM

Connect-nl@aldes.com
Connect-be@aldes.com

SPAIN

Connect-es@aldes.com

ITALY

Connect@aldes.com

OTHER

Connect-tl@aldes.com

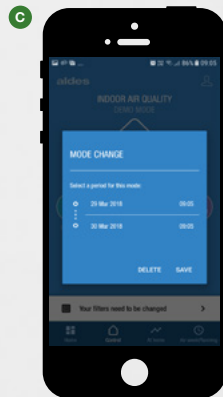
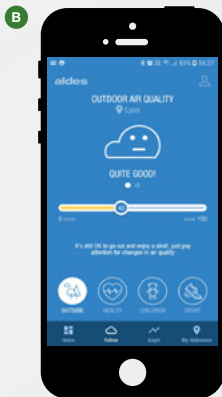
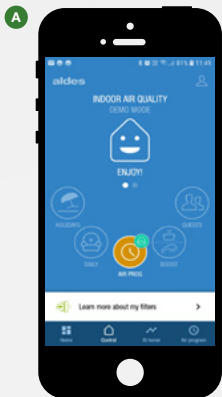

DÉCOUVREZ LES FONCTIONNALITÉS DE VOTRE APPLICATION ALDESCONNECT™

FR Avec l'application AldesConnect™, pilotez votre qualité d'air intérieur et extérieur en toute sérénité...

- A** Passez en mode quotidien, boost ou invités selon vos besoins ou activez votre programmation.
- B** Visualisez la qualité d'air extérieur où que vous soyez et bénéficiez de conseils pour vos pratiques en extérieur.
- C** Vous partez en vacances, activez le mode vacances et programmez la date de retour.

DISCOVER THE FEATURES OF YOUR ALDESCONNECT™ APPLICATION

EN With the AldesConnect™ app, control your indoor and outdoor air quality with confidence...

- A** Switch to daily mode, boost or guests according to your needs or activate your programming.
- B** Visualize outdoor air quality wherever you are and get tips for your outdoor practices.
- C** You go on holiday, activate the holiday mode and schedule the return date.

ENTDECKEN SIE DIE FUNKTIONEN IHRER ALDESCONNECT™ -ANWENDUNG

DE Kontrollieren Sie mit der AldesConnect™ -App zuverlässig die Luftqualität in Innenräumen und im Freien...

- A** Wechseln Sie je nach Bedarf in den Tagesmodus, Boosten oder Gäste oder aktivieren Sie Ihre Programmierung.
- B** Visualisieren Sie die Qualität der Außenluft, wo immer Sie sind, und holen Sie sich Tipps für Ihre Outdoor-Übungen.
- C** Sie machen Urlaub, aktivieren den Urlaubsmodus und legen das Rückreisetermin fest.

ONTDEK DE KENMERKEN VAN UW ALDESCONNECT™ -TOEPASSING

NL Beheer met de AldesConnect™ -app de kwaliteit van uw binnen- en buitenlucht met vertrouwen...

- A** Schakel over naar de dagelijkse modus, boost of gasten volgens uw behoeften of activeer uw programmering.
- B** Visualiseer de buitenluchtkwaliteit waar u ook bent en krijg tips voor uw buitenactiviteiten.
- C** U gaat op vakantie, activeert de vakantiemodus en plant de retourdatum.

DESCUBRA LAS CARACTERÍSTICAS DE SU APLICACIÓN ALDESCONNECT™

ES Con la aplicación AldesConnect™, controle la calidad del aire interior y exterior con confianza...

- A** Cambie a modo diario, impulso o invitados según sus necesidades o active su programación.
- B** Visualice la calidad del aire exterior donde sea que esté y obtenga consejos para sus prácticas al aire libre.
- C** Se va de vacaciones, activa el modo vacaciones y programa la fecha de regreso.

SCOPRI LE FUNZIONALITÀ DELLA TUA APPLICAZIONE ALDESCONNECT™

IT Con l'app AldesConnect™, controlla la tua qualità dell'aria interna ed esterna con sicurezza...

- A** Passare alla modalità giornaliera, aumentare o ospiti in base alle proprie esigenze o attivare la programmazione.
- B** Visualizza la qualità dell'aria esterna ovunque tu sia e ottieni suggerimenti per le tue pratiche all'aperto.
- C** Vai in vacanza, attiva la modalità vacanza e pianifica la data di ritorno.

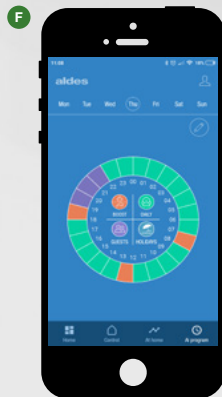
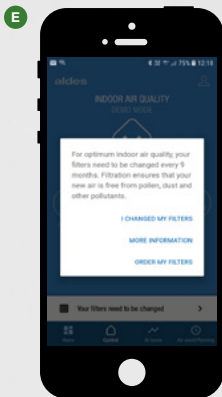
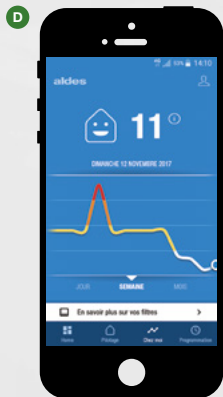

- FR** **D** Visualisez le niveau de votre qualité d'air intérieure au jour, à la semaine et au mois.
- E** Soyez informé quand il est temps de changer vos filtres et commandez-les en ligne.
- F** Programmez vos modes de ventilation heure par heure de façon hebdomadaire.

- EN** **D** Visualize the level of your indoor air quality daily, weekly and monthly.
- E** Be informed when it's time to change your filters and order them online.
- F** Schedule your ventilation modes every hour on a weekly basis.

- DE** **D** Visualisieren Sie das Niveau Ihrer Raumluftqualität täglich, wöchentlich und monatlich.
- E** Seien Sie informiert, wenn es Zeit ist, Ihre Filter zu ändern und online zu bestellen.
- F** Planen Sie Ihre Beatmungsmodi stündlich und wöchentlich.

- NL** **D** Visualiseer het niveau van uw binnenlucht kwaliteit dag, week en maandelijks.
- E** Blijf op de hoogte wanneer het tijd is om uw filters te wijzigen en online te bestellen.
- F** Plan uw beademingsmodi elk uur op een wekelijkse basis.

- ES** **D** Visualice el nivel de la calidad de su aire interior diariamente, semanalmente y mensualmente.
- E** Está informado cuando sea el momento de cambiar sus filtros y ordenarlos en línea.
- F** Programe sus modos de ventilación cada hora semanalmente.

- IT** **D** Visualizza il livello della qualità dell'aria interna giorno, settimana e mese.
- E** Essere informati quando è il momento di cambiare i filtri e ordinarli online.
- F** Pianifica le tue modalità di ventilazione ogni ora su base settimanale.

8. PARAMÉTRAGE DU CŒUR • HEART SETUP • HERZ-EINSTELLUNG • HART INSTELLING • CONFIGURACIÓN DEL CORAZON • CONFIGURAZIONE DEL CUORE



FR 2 minutes avant mise en veille du Menu Principal.

EN 2 minutes before standby of Main menu.

DE 2 Minuten, bevor Standby vor Main menu.

NL 2 minuten voor de stand-by van het hoofdmenu.

ES 2 minutos antes de espera Menú Principal.

IT 2 minuti prima di stand-by del menu principale.



FR	EN	DE	NL	ES	IT
① Précédent	Back	Zurück	Vorige	Precedente	Precedente
② Menu principal	Main menu	Hauptmenü	Hoofdmenu	Menú principal	Menu principale
③ Informations Filtres	Filter information	Informationen Filter	Informatie over filters	Informaciones Filtros	Informazioni Filtri
④ Suivant	Next	Weiter	Volgende	Siguiente	Continua
⑤ Annule et revient dans le menu précédent	Cancel and return to previous menu	Abbruch und Rückkehr ins vorherige Menü	Annuleren en teruggaan naar het vorige menu	Cancela y vuelve al menú precedente	Annulla e torna al menù precedente
⑥ Validation du choix actif	Valid active selection	Bestätigung der aktiven Auswahl	Huidige keuze valideren	Validación de la elección activa	Convalida della scelta attiva

8.1. Menu Accueil • Home • Startmenü • Startscreen • Menú Acogida • Home page

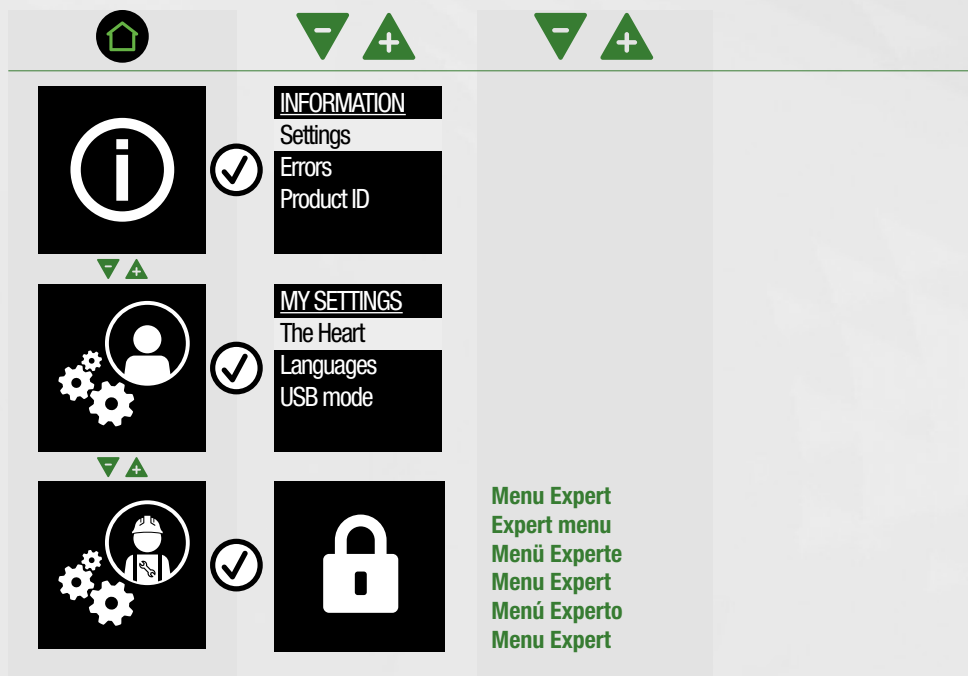





EN	FR	DE	NL	ES	IT
INFORMATION	INFOS	INFORMATION.	INFORMATIE	INFORMACION.	INFORMAZIONI
Settings	Réglages	Setup	Instellingen	Ajustes	Impostazioni
Errors	Erreurs	Fehler	Fout	Erroros	Errore
Product ID	ID produit	Produkt ID	Product ID	ID Producto	Codice prodotto

	MES RÉGLAG.	MEIN SETUP	MIJN INSTELL	MIS AJUSTES	IMPO. UTENTE
MY SETTINGS					
The Heart	Le Cœur	Das Herz	De Hart	El Corazón	Core
Languages	Langues	Sprache	Taal	Idiomas	Lingua
USB mode	Mode USB	USB-Modus	USB modus	Modo USB	Modalità USB



8.2. Affichage réglages • Display setup • Displaysetup • Weergave instellingen • Visual ajust • Imposta disp

Régulation & Configuration • Regulation & Configuration • Regelung & Konfiguration • Regulering & Configuratie • Regulación & Configuración • Regolazione & Configurazione

	 	 
FRANCE	<p>INFOS Réglages Erreurs ID produit</p>	<p>AFF. RÉGLAG. Régulation : cF En cours : N1 Type de log. : T2 Salle de bain : 1 ▼</p> <p>AFF. RÉGLAG. ▲ Salle de bain : 1 WC : 1 Cellier : 0 Tempo. N0 : 30 ▼</p> <p>AFF. RÉGLAG. Tempo. N2 : 00:30 Tempo. N3 : 08:00 Filtres : 9 mois T° Confort : 22°</p>
EUROPE	<p>INFORMATION Settings Errors Product ID</p>	<p>DISPLAY SETT. Regulation : cF On going : L1 Level 0 : 100m³/.. Level 1 : 120.. ▼</p> <p>DISPLAY SETT. ▲ Level 2 : 210m³/.. Level 3 : 240m³/.. Filters : 9 months Comfort T : 22°</p>

FRANCE

INFORMATION

Settings
Errors
Product ID

INFOS	INFORMATION.	INFORMATIE	INFORMACION.	INFORMAZIONI
Réglages	Setup	Instellingen	Ajustes	Impostazioni
Erreurs	Fehler	Fout	Errores	Errore
ID produit	Produkt ID	Product ID	ID Producto	Codice prodotto

DISPLAY SETT.

Regulation : cF
On going : N1
Type of dwe. : T2
Bathroom : 1 ▼

AFF RÉGL.	DISPLAYSETUP	INTEL. SCH.	VISUAL.AJUST.	IMPO.DISPLAY
Régulation	Regelung	Regulering	Regulación	Regolazione
En cours	Laufend	Lopend	En curso	In corso
Type de logement	Art der Unterkunft	Woningsoort	Tipo de vivienda	Tipo di abitazione
Salle de bain	Badezimmer	Badkamer	Cuarto de baño	Bagno
WC	WC	WC	WC	WC
Cellier	Vorratsraum	Berging	Despensa	Ripostiglio
Timer L0 : 00:00	Timer N0 : 00:00	Timer N0 : 00:00	Tempo. N0 : 00:00	Tempo. L0 : 30g.
Timer L2 : 00:00	Timer N2 : 00:00	Timer N2 : 00:00	Tempo. N2 : 00:00	Tempo. L2 : 00:30
Timer L3 : 00:00	Timer N3 : 00:00	Timer N3 : 00:00	Tempo. N3 : 00:00	Tempo. L3 : 08:00
Filtres	Filter	Filter	Filtros	Filtri
T° Confort	T-Komfort	Comfort T°	T° confort	Comfort termico

DISPLAY SETT. ▲

Bathroom : 1
WC : 1
Storeroom : 0
Timer L0 : 30 ▼

DISPLAY SETT. ▲

Timer L2 : 00:30
Timer L3 : 08:00
Filters : 9 mois
Comfort T° : 22°

EUROPE

INFORMATION

Settings
Errors
Product ID

INFOS	INFORMATION.	INFORMATIE	INFORMACION.	INFORMAZIONI
Réglages	Setup	Instellingen	Ajustes	Impostazioni
Erreurs	Fehler	Fout	Errores	Errore
ID produit	Produkt ID	Product ID	ID Producto	Codice prodotto

DISPLAY SETT.

Regulation : cF
On going : L1
Level 0 : 100m²/..
Level 1 : 120. ▼

AFF RÉGLAG.	DISPLAYSETUP	INTEL. SCH.	VISUAL.AJUST.	IMPO.DISPLAY
Régulation	Regelung	Regulering	Regulación	Regolazione
En cours	Laufend	Lopend	En curso	In corso
Niveau 0	Niveau 0	Niveau 0	Nivel 0	Livello 0
Niveau 1	Niveau 1	Niveau 1	Nivel 1	Livello 1
Niveau 2	Niveau 2	Niveau 2	Nivel 2	Livello 2
Niveau 3	Niveau 3	Niveau 3	Nivel 3	Livello 3
Tempo. Filtre	Filter	Filter	Filtros	Filtri
Temp. Confort	T-Komfort	Comfort Temp.	Temp. Confort	Comfort termico

DISPLAY SETT. ▲

Level 2 : 210m²/..
Level 3 : 240m²/..
Filters : 9 months
Comfort Temp. : ...



8.3. Affichage erreurs • Display errors • Fehleranzeige • Fout Scherm • Visual errores • Errore disp

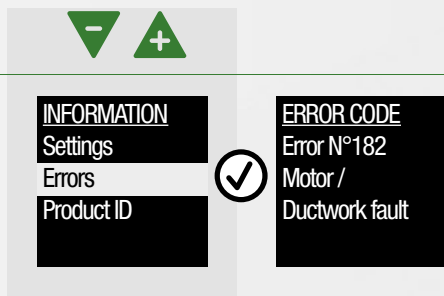

EN	FR	DE	NL	ES	IT
INFORMATION	INFOS	INFORMATION.	INFORMATIE	INFORMACION.	INFORMAZIONI
Settings	Réglages	Setup	Instellingen	Ajustes	Impostazioni
Errors	Erreurs	Fehler	Fout	Errores	Errore
Product ID	ID produit	Produkt ID	Product ID	ID Producto	Codice prodotto

- FR** Si un code erreur s'affiche, contacter votre installateur.
- EN** If an error code is displayed, contact your fitter.
- DE** Bei Anzeige eines Fehlercodes kontaktieren Sie Ihren Installateur.
- NL** Neem contact op met uw installateur als een storingscode wordt weergegeven.
- ES** Si se visualiza un código error, contactar con su instalador.
- IT** Contattare il proprio installatore se viene visualizzato un codice di errore.



8.4. ID produit • Product ID • Produkt ID • Product ID • ID Producto • ID Prodotto

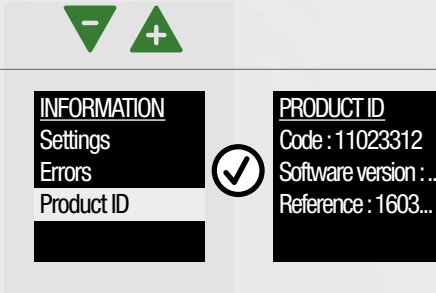

EN	FR	DE	NL	ES	IT
INFORMATION	INFOS	INFORMATION.	INFORMATIE	INFORMACION.	INFORMAZIONI
Settings	Réglages	Setup	Instellingen	Ajustes	Impostazioni
Errors	Erreurs	Fehler	Fout	Errores	Errore
Product ID	ID produit	Produkt ID	Product ID	ID Producto	Codice prodotto
PRODUCT ID	ID PRODUIT	PRODUKT ID	PRODUCT ID	ID PRODUCTO	ID PRODOTTO
Code : 11023312	Code	Code	Code	Código	Codice
Software version : ..	Version software	Softwareversion	Softversie	Versión software	Versione software
Reference : 1603...	SN	Produktcode	Referentie	Referencia	Riferimento



8.5. Le cœur • The heart • Das herz • De Hart • El corazon • Core

Battements • Beats • Schläge • Hartslag • Latidos • Battito

MY SETTINGS The Heart Languages USB Mode		THE HEART Beats Standby IAQ (Indoor Air ...	
		THE HEART Beats Standby IAQ (Indoor Air ...	
		THE HEART Beats Standby IAQ (Indoor Air...	

Languages • Languages • Sprache • Taal • Idiomas • Lingua

MY SETTINGS The Heart Languages USB Mode		LANGUAGES Deutsch English Español Français	
		LANGUAGES Español Français Italiano Nederlands	

EN	FR	DE	NL	ES	IT
MY SETTINGS	MES REGLAGES	MEIN SETUP	MIJN INSTELL	MIS AJUSTES	IMPO. UTENTE
The Heart	Le Cœur	Das Herz	De Hart	El Corazón	Core
Languages	Langues	Sprache	Taal	Idiomas	Lingua
USB Mode	Mode USB	USB-Modus	USB modus	Modo USB	Modalità USB

	LE CŒUR	DAS HERZ	DE HART	EL CORAZON	CORE
THE HEART	Battements	Schläge	Hartslag	Latidos	Battito
Beats	Veille	Standby	Standby	Espera	Standby
Standby	QAI (Qualité d'Air Intérieur)	ILQ (Innenraum- Luftqualität)	IAQ (Indoor Air Quality)	CAI (Calidad de Aire Interior)	IAQ (Sonda ambiente)
IAQ (Indoor Air ...)					

EN	FR	DE	NL	ES	IT
LANGUAGES	LANGUES	SPRACHE	TAAL	IDIOMAS	LINGUA
Deutsch	Deutsch	Deutsch	Deutsch	Deutsch	Deutsch
English	English	English	English	English	English
Español	Español	Español	Español	Español	Español
Français ▼	Français	Français	Français	Français	Français
LANGUAGES ▲	Italiano	Italiano	Italiano	Italiano	Italiano
Español	Nederlands	Nederlands	Nederlands	Nederlands	Nederlands
Français					
Italiano					
Nederlands					



8.6. Menu filtros • Filter menu • Filtermenü • Filtersmenu • Menú filtros • Menu filtri

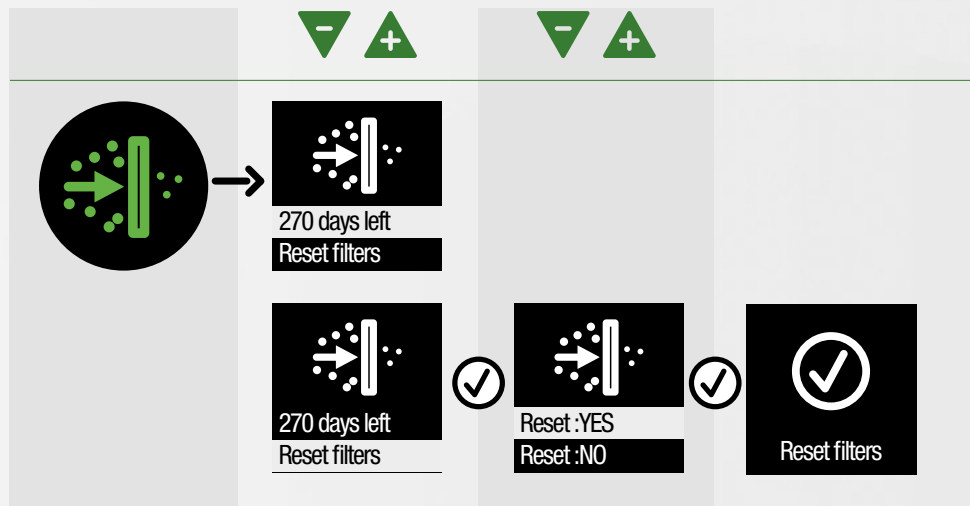

EN	FR	DE	NL	ES	IT
	FILTRES	FILTER	FILTER	FILTROS	FILTRI
	Reset Filtres	Reset Filter	Reset filter	Reseteo de filtros	Ripristino dei filtri
	Reste 270 jours	270 Tage verbleibend	Er resten 270 dagen	Queda 270 días	Rimane 270 giorni
	Reset : OUI	Reset :JA	Reset :JA	Reseteo :SÍ	Ripristino :SI
	Reset : NON	Reset :NEIN	Reset :NO	Reseteo :NO	Ripristino :NO

FR 270 : nombre de jours avant le changement de filtres.

EN 270: number of days before changing filters.

DE 270: Anzahl der Tage vor dem Wechsel von Filtern.

NL 270: aantal dagen vóór de verandering van filters.

ES 270: número de días antes del cambio de filtros.

IT 270: il numero di giorni prima del cambio dei filtri.

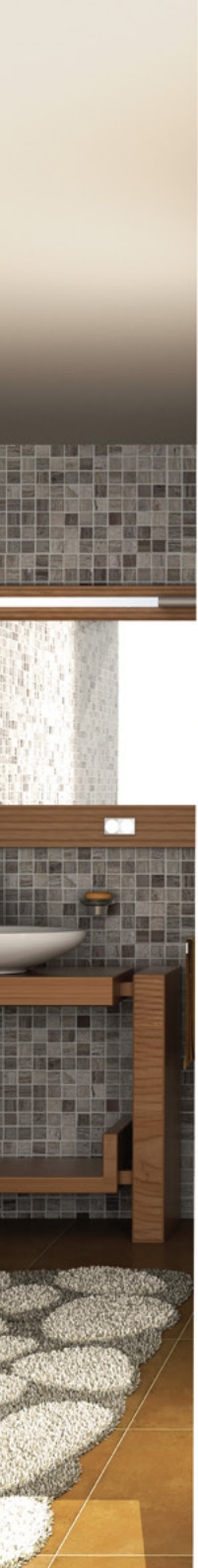

9. MAINTENANCE • MAINTENANCE • WARTUNG • ONDERHOUD • MANTENIMIENTO • MANUTENZIONE



FR Filtres

Afin de garantir une qualité de l'air optimale et le bon fonctionnement de l'InspirAIR® Home, il est impératif de réaliser les opérations de maintenance suivantes :

nettoyer l'échangeur, tous les 2 ans et changer les filtres, tous les ans minimum.

Pour une utilisation optimale, il est préconisé de compléter l'efficacité du Filtre Bactérie avec un Filtre Pollen.

L'InspirAIR® Home est garanti 2 ans. La garantie est annulée dans les cas suivants :

- l'appareil est utilisé sans les filtres, ou avec des filtres non fournis par le fabricant,
- les opérations de maintenance n'ont pas été réalisées (p. 29).

DE Filter

Zur Gewährleistung der optimalen Luftqualität und des einwandfreien Betriebs von InspirAIR® Home sind

unbedingt folgende Wartungsarbeiten durchzuführen:

Tauscher alle 2 Jahre reinigen und Filter mindestens jährlich austauschen.

Für eine optimale Nutzung sollte die Wirkung des Bakterienfilters durch einen Pollenfilter ergänzt werden.

InspirAIR® Home verfügt über eine 2-jährige Garantie. In folgenden Fällen erlischt die Garantie:

- Das Gerät wird ohne Filter oder mit anderen als vom Hersteller gelieferten Filtern betrieben.
- Die Wartungsarbeiten wurden nicht durchgeführt (p. 29).

ES Filtros

Para garantizar una calidad de aire óptima y el buen funcionamiento de InspirAIR® Home, es obligatorio realizar las siguientes operaciones de mantenimiento:

limpiar el intercambiador cada 2 años y cambiar los filtros como mínimo cada año.

Para una utilización óptima, se recomienda completar la eficacia del filtro contra bacteria o del filtro contra polen.

El InspirAIR® Home tiene una garantía de 2 años. La garantía se anula en los siguientes casos:

- el aparato se utiliza sin los filtros o con filtros no suministrados por el fabricante,
- no se han realizado las operaciones de mantenimiento (p. 29).

EN Filters

To guarantee optimal air quality and ensure InspirAIR® Home operates correctly, the following servicing operations are required:

clean the heat exchanger every 2 years and change the filters at least every year.

To ensure optimal use, make the Bacteria Filter even more efficient by accompanying it with a Pollen Filter.

The InspirAIR® Home system comes with a 2-year warranty. The warranty is not valid in certain cases:

- unit used without filters or with filters not supplied by the manufacturer,
- the required servicing operations have not been performed (p. 29).

NL Filters

Om een optimale kwaliteit van de lucht en de goede werking van de InspirAIR® Home te waarborgen is het noodzakelijk om de volgende

onderhoudswerkzaamheden uit te voeren:

elke twee jaar de warmtewisselaar reinigen en minimaal één maal per jaar de filters vervangen.

Voor optimaal en efficiënt gebruik is het raadzaam om naast het bacteriëfilter ook een pollenfilter te installeren.

De InspirAIR® Home heeft een garantie van 2 jaar. De garantie vervalt:

- als het apparaat wordt gebruikt zonder filters of met filters die niet door de fabrikant zijn geleverd,
- als de onderhoudswerkzaamheden niet zijn uitgevoerd (p. 29).

IT Filtri

Per garantire la qualità ottimale dell'aria ed il corretto funzionamento di InspirAIR® Home è rigorosamente necessario effettuare le seguenti operazioni di manutenzione:

pulire lo scambiatore ogni 2 anni e sostituire i filtri almeno ogni anno.

Per ottimizzare l'uso si raccomanda di completare l'efficacia del Filtro antibatteria con un Filtro per pollini.

InspirAIR® Home è garantito 2 anni. La garanzia è caduca nei seguenti casi:

- l'apparecchio viene utilizzato senza i filtri o con filtri non forniti dal fabbricante,
- le operazioni di manutenzione non sono state realizzate (p. 29).

BACTERIA
+ FINE PARTICLES

INSPIRAIR®
FORME CADRE

NET 1102321 FILTRE BACTÉRIEN FORME CADRE

POLLEN

INSPIRAIR®
FORME CADRE

NET 1102322 FILTRE POLLIEN FORME CADRE

FINE PARTICLES
+ POLLEN

INSPIRAIR®
FORME CADRE

NET 1102323 FILTRE PARTICULE FINE + POLLEN FORME CADRE

VOC
+ GAS + FINE PARTICLES

INSPIRAIR®
FORME CADRE

NET 1102324 FILTRE VOC POLYMER FORME CADRE



SC 150	SC 240	SC 370
--------	--------	--------

11023453/11023454	11023310/11023311	11023314/11023315
11023455/11023456	11023312/11023313	11023316/11023317
11023457/11023458	11023446/11023447	11023448/11023449

① Filtre Poussière / Dust filter / Staubfilter / Stofffilter / Filtro de polvo / Filtro polvere	11023325	11023325	11023329
② Filtre Pollen / Pollen filter / Pollenfilter / Pollenfilter / Filtro de polen / Filtro antipollini	11023340	11023340	11023341
③ Filtre Particule fine / Fine particle filter / Feinstaubfilter / Fijnstofffilter / Filtro partícula fina / Filtro antiparticolato	11023326	11023326	11023330
③ Filtre Bactériens / Bacterial filter / Bakterienfilter / Bacteriefilter / Filtro bacteriano / Filtro antibatteri	11023331	11023331	11023332
③ Filtre COV / VOC filter / VOC-Filter / VOC-filter / Filtro COV / Filtro COV	11023438	11023438	11023439

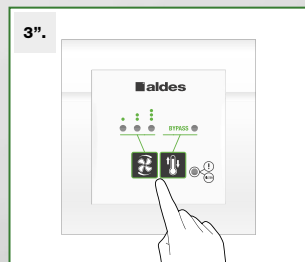
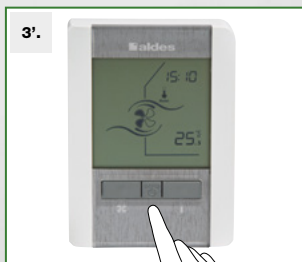
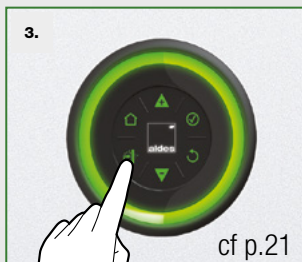
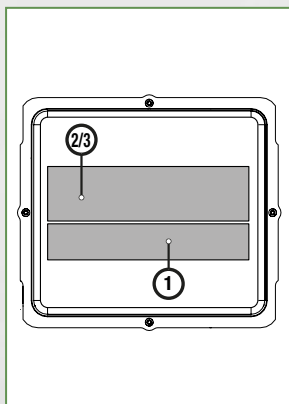
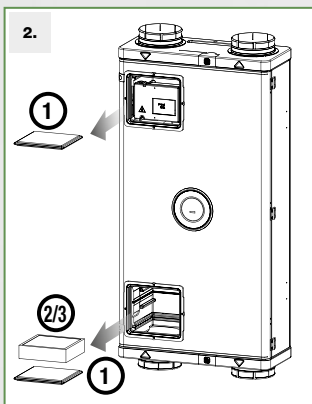
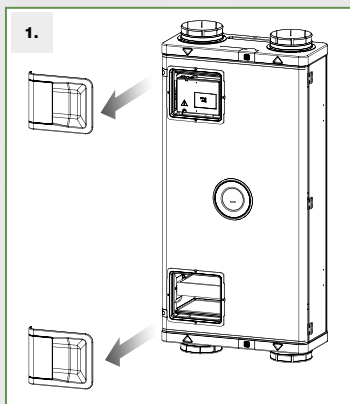



1 AN/YEAR
JAHR/JAAR
ANNO/ANO



11023XXX	 	
	1 pce	
<p>FILTRE XXX INSPIRAIR HOME XXX</p>		



11023XXX	 	
	1 pce	
<p>FILTRE XXX INSPIRAIR HOME XXX</p>		



11023XXX	 	
	1 pce	
<p>FILTRE XXX INSPIRAIR HOME XXX</p>		



11023XXX	 	
	1 pce	
<p>FILTRE XXX INSPIRAIR HOME XXX</p>		



**INSTALLATEUR / FITTER / INSTALLATEUR
INSTALLATEUR / INSTALADOR / INSTALLATORE**



Nom / Name / Name / Naam / Apellido / Cognome :

Prénom / First name / Vorname / Voornaam / Nombre / Nome :

.....

 :



