

Hisense

CONSIGNES D'UTILISATION ET D'INSTALLATION

FRANÇAIS

Merci d'avoir acheté ce climatiseur. Veuillez lire ces consignes d'utilisation et d'installation avant d'utiliser l'appareil pour la première fois et conservez-les pour votre référence.

Introduction à la sécurité	1
Préparation avant utilisation	3
Mesures de sécurité	4
Instructions d'installation	13
Schéma d'installation	13
Sélectionnez les emplacements d'installation	13
Installation de l'unité intérieure	14
Entretien	18
Protection	19
Dépannage	20
Identification des composants	21
Unité intérieure	21
Unité extérieure	21
Présentation de l'affichage	22

Introduction à la sécurité

- 1. Afin de garantir un fonctionnement normal de votre appareil, veuillez lire attentivement ce manuel avant toute installation et veuillez respecter les consignes qui y sont livrées.
- 2. Ne laissez pas l'air pénétrer dans le système réfrigérant ou d'évacuation lorsque vous déplacez le climatiseur.
- 3. Vérifiez bien la connexion au sol de votre appareil.
- 4. Vérifiez les câbles de raccordement ainsi que les conduits et assurez-vous qu'ils sont tous bien fixes avant de mettre le climatiseur en marche.
- 5. Le système est doté d'un bouton d'arrêt d'urgence.
- 6. Après l'installation, l'utilisateur doit faire fonctionner l'appareil conformément aux consignes livrées dans le manuel d'utilisation, stocker, entretenir et déplacer le climatiseur comme cela est indiqué.
- 7. Fusible de l'unité intérieure T 3.15A 250VAC or T 5A 250VAC. Veuillez-vous reporter à l'information sur la carte de circuit pour les paramètres corrects, qui doivent être cohérents avec l'information sur la carte.
- 8. Pour les modèles 7k~12k, fusible de la partie extérieure de l'appareil: T 15A 250VAC or T 20A 250VAC.
- 9. Pour les modèles 18k, fusible de la partie extérieure de l'appareil : T 20A 250VAC.
- 10. Pour les modèles 24k, fusible de la partie extérieure de l'appareil : T 30A 250VAC
- 11. Les consignes d'installation livrées avec cet appareil permettent de garantir un câblage correct, et pour éviter les risques de fuites électriques (tension à respecter : 10 mA).
- 12. Vérifiez bien qu'un dispositif de courant résiduel (DCR) est installé (sur votre réseau et ne dépasse pas 30 mA).
- 13. Attention: risque d'électrocution pouvant entraîner des blessures graves, voire la mort: Débranchez les sources d'alimentation extérieures avant toute opération e dépannage. La longueur maximale du raccordement entre l'unité intérieure et l'unité extérieure doit être inférieure à 5 mètres. Une longueur supérieure pourrait endommager le fonctionnement du système.
- 14. Cet appareil n'est pas conçu pour être utilisé par des personnes (y compris les enfants) ayant des capacités physiques, sensorielles ou mentales réduites, ou ne disposant pas d'une expérience et des connaissances adéquates, à moins d'être supervisé ou instruit par une personne responsable de leur sécurité. Les enfants doivent être surveillés par un adulte qui doit s'assurer qu'ils ne jouent pas avec l'appareil.
- 15. Cet appareil peut être utilisé par des enfants âgés de 8 ans et plus, ainsi que par des personnes dont les capacités mentales, sensorielles et physiques sont réduites, si elles ont appris à l'utiliser ou si elles sont placées sous la surveillance d'une personne responsable. Les enfants ne doivent pas jouer avec l'appareil. Le nettoyage et l'entretien du climatiseur ne peut pas être effectué par des enfants, s'ils ne sont pas surveillés.
- 16. Les piles de la télécommande doivent être recyclées ou mises au rebut selon les normes en vigueur. Mise au rebut des piles usagées --- Merci de vous débarrasser de ces piles dans la déchetterie la plus proche ou de faire appel aux autorités compétentes.

Introduction à la sécurité

- 17. Si l'appareil utilise un câblage fixe, il doit être équipé de systèmes de déconnexion du réseau d'alimentation, au moyen d'un système de séparation de contact sur tous les pôles, afin de permettre une coupure en cas de problèmes de surtension de catégorie III.
- 18. Ces systèmes doivent être installés conformément aux réglementations en vigueur. Si le cordon d'alimentation est endommagé, il doit être remplacé par le fabricant, son agent de service ou un technicien qualifié afin d'éviter tout danger potentiel.
- 19. L'appareil doit être installé conformément aux réglementations en matière de câblage.
- 20. Le climatiseur doit être installé par des professionnels ou techniciens qualifiés.
- 21. L'appareil ne doit pas être installé dans une buanderie.
- 22. En ce qui concerne l'installation, veuillez-vous référer au chapitre « Instructions d'installation ».
- 23. En ce qui concerne l'entretien, veuillez-vous référer au chapitre « Entretien ».
- 24. Pour les modèles utilisant le réfrigérant R32, le raccordement de la tuyauterie doit être effectué du côté extérieur.

Préparation avant utilisation

Remarque

- Pour le multi-système, le liquide frigorigène fait référence à l'unité extérieure multi.
- Lorsque vous approvisionnez le système en liquide frigorigène, vérifiez bien que ce dernier est complètement liquide, surtout s'il s'agit d'un liquide catégorie R32. Autrement, la composition chimique du liquide (R32) peut varier et cela peut affecter la performance du climatiseur.
- Selon le type de liquide frigorigène utilisé (R32, la valeur GWP est égale à 675), la pression du tube est très élevée; soyez donc attentif lorsque vous installez et réparez l'appareil.
- Si le cordon d'alimentation est endommagé, il doit être remplacé par le fabricant, l'un de ses agents ou toute autre personne qualifiée, afin d'écartier tout risque.
- L'installation de cet appareil doit être prise en charge par une personne qualifiée et expérimentée, conformément aux consignes livrées dans cette notice.
- La température à l'intérieur du circuit frigorigène sera élevée; merci de maintenir le câble de raccordement à l'écart du tube en cuivre.

Pré-réglages

Avant d'utiliser le climatiseur, vérifiez bien les pré-réglages suivants.

• **Pré-réglage à distance**

Dès que de nouvelles piles sont installées dans la télécommande, cette dernière passe automatiquement en mode "préchauffage de la pompe" par défaut. Dans le cas où le climatiseur que vous avez acheté ne soit pas un modèle réversible, une télécommande spéciale pour la pompe à chaleur peut être utilisée.

• **Rétroéclairage de la télécommande (optionnel)**

Maintenez n'importe quelle touche de la télécommande enfoncée pour activer le rétroéclairage. Ce dernier se désactive automatiquement après 4 secondes.

Remarque: Le rétroéclairage est une fonction disponible en option.

• **Pré-réglage du redémarrage automatique**

Le climatiseur est doté d'une fonction de redémarrage automatique.

Préservation de l'environnement

Cet appareil est constitué de matériaux recyclables et réutilisables. Son élimination doit se faire conformément aux normes en vigueur. Avant de vous en débarrasser, pensez à bien sectionner le cordon d'alimentation ainsi que les conduites, de façon à ce qu'il ne puisse pas être réutilisé. Pour plus d'informations à propos de recyclage et de l'élimination de cet appareil, contactez la boutique auprès de laquelle vous avez acheté cet appareil, ou les Autorités / le Centre de Tri les plus proches.

ELIMINATION DE L'APPAREIL

Cet appareil est protégé par la Directive Européenne 2012/19/CE relative à l'élimination des déchets électroniques (WEEE).

Cette directive indique que cet appareil ne peut pas être éliminé avec les autres déchets domestiques. Afin d'éviter tout risque pour l'environnement et la santé humaine, recyclez cet appareil de façon responsable et écologique, afin de favoriser la réutilisation des ressources matérielle. Pour éliminer votre appareil, transférez-le vers un centre de tri ou contactez la boutique auprès de laquelle vous l'avez acheté. Ces derniers pourront prendre en charge son élimination.





Mesures de sécurité

Les symboles contenus dans le manuel d'utilisation sont expliqués à la suite.

 A éviter absolument.

 Situation à risques.

 Connexion au sol obligatoire.

 Attention: une mauvaise manipulation peut entraîner une blessure grave, voire la mort.

 Utilisez une source d'alimentation adaptée, conformément aux caractéristiques indiquées sur la plaque nominative de l'appareil; Autrement, un risque d'électrocution, d'incendie ou de panne définitive peut surgir.



Vérifiez bien que le disjoncteur ou la prise ne sont pas poussiéreux. Reliez le cordon d'alimentation fermement à sa prise, car un faux contact pourrait provoquer un incendie ou une électrocution.



N'utilisez pas le disjoncteur et ne débranchez pas la prise pendant que le climatiseur est en marche. Cela pourrait entraîner un risque d'incendie.

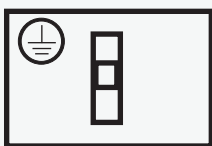

Il est de la responsabilité de l'utilisateur de veiller à ce que l'appareil soit relié au sol conformément aux réglementations électriques en vigueur.

 Il est dangereux pour la santé de garder le climatiseur en marche pendant un long moment si vous êtes présent. Il est conseillé de laisser le flux d'air se diffuser dans toute la pièce.

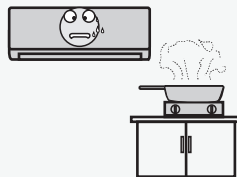

Empêchez le flux d'air d'atteindre les plaques de cuisson à gaz.

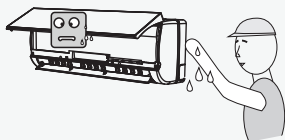



Ne touchez pas les boutons d'utilisation avec les mains mouillées.



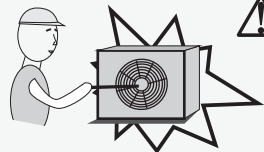

Eteignez l'appareil au moyen de la télécommande avant de couper le courant, en cas de dysfonctionnement.

 N'insérez jamais d'objets dans l'appareil. Le ventilateur tournant à grande vitesse, cela peut causer des blessures.

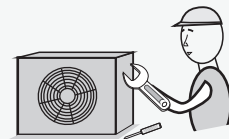

 Ne réparez pas l'appareil vous-même. Si cette action est effectuée incorrectement, cela peut entraîner une électrocution, etc.



 N'insérez aucun objet dans la partie extérieure de l'appareil.

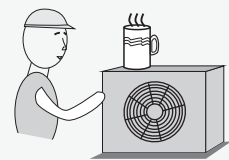

 Ne modifiez pas, n'étirez pas et n'exercez aucune pression sur le cordon d'alimentation, au risque de le faire céder. Une électrocution ou un incendie peut être produit par un cordon fissuré.



Précautions liées à l'utilisation de liquide frigorigène R32

Pour le multi-système, le liquide frigorigène fait référence à l'unité extérieure multi. Les procédures d'installation sont similaires que celles utilisées pour les systèmes munis de liquide frigorigène traditionnel (R22 ou R410A). Cependant, soyez attentifs aux points suivants:

MISE EN GARDE

1. **Transport d'équipements contenant des liquides frigorigènes inflammables**

Conformité avec les Règlementations en termes de transport

2. **Marquage de l'équipement au moyen de la signalétique**

Conformité avec les Règlementations locales

3. **Élimination des équipements contenant du liquide frigorigène inflammable**

Conformité avec les Règlementations nationales.

4. **Stockage de l'équipement/dispositif**

Le stockage de l'équipement doit se faire conformément aux consignes livrées par le fabricant.

5. **Stockage d'équipements emballés (non vendus)**

- Le stockage d'équipements encore emballés doit se faire de façon à ce qu'aucune fuite de liquide frigorigène ne soit rendue possible à l'intérieur de l'emballage.
- Le nombre maximum d'appareils pouvant être stockés ensemble est fixé par les Autorités locales.

6. **Informations relatives au dépannage du système**

6-1 **Vérifications de la zone**

Avant de commencer à travailler sur un appareil contenant un liquide frigorigène inflammable, quelques contrôles de sécurité sont nécessaires, afin de s'assurer que le risque d'inflammation est diminué. Pour toute réparation du système frigorigène, les précautions suivantes doivent être prises.

6-2 **Procédure de travail**

Les travaux doivent suivre la procédure réglementée en vigueur, de façon à réduire les risques d'évaporation des gaz/vapeurs inflammables présents pendant les opérations.

6-3 **Zone de travail**

- L'ensemble des équipes de travail doit être informé du type d'opérations menés à bien sur le site. Le travail dans des zones confinées doit être évité.
- Les opérations en cours autour de l'espace de travail doivent être mises en pause. Vérifiez que l'ensemble des conditions nécessaires à la sécurité du lieu de travail ont été bien respectées.

6-4 **Contrôle de la présence ou de l'absence de liquide frigorigène**

- La zone de travail doit être équipée d'un détecteur de fumées adapté avant le début des travaux, afin de garantir la sécurisation de l'espace de travail.
- Vérifiez que le système de détection utilisé est adapté à une utilisation dans une atmosphère contenant des substances inflammables (ex: système hermétique, scellé ou intrinsèquement sûr).



MISE EN GARDE

6-5 Présence d'un extincteur

- Dans le cas où des travaux impliquant des opérations de chauffe seraient impliqués, la zone de travail doit être munie d'un extincteur adapté.
- Un extincteur à poudre sèche ou CO2 doit être installé dans la zone de travail.

6-6 Aucune source d'inflammation

- Aucune personne chargée d'effectuer des travaux sur un système de réfrigération impliquant un risque d'explosion (ou contenant du liquide frigorigène) n'est autorisée à utiliser des sources d'inflammation; car cela pourrait entraîner un risque d'incendie ou d'explosion.
- Toute source d'inflammation possible, y compris les allume-cigares, doit être tenue à l'écart du site d'installation, de réparation, de retrait d'élimination, dès qu'une fuite de liquide frigorigène est possible.
- Avant de commencer les travaux, la zone de travail doit être contrôlée, afin de s'assurer qu'aucune source d'inflammation n'est présente. Des panneaux "Interdiction de fumer" doivent être en place.

6-7 Zone ventilée

- Vérifiez que la zone est correctement ventilée avant de procéder à des opérations de chauffe.
- Un niveau de ventilation suffisant doit être assuré pendant les opérations.
- La ventilation doit permettre la dissipation du liquide de réfrigération et doit, de préférence, permettre son évacuation vers l'extérieur.

6-8 Contrôle de l'équipement de réfrigération

- Lorsque vous remplacez des composants électriques, ces derniers doivent être installés conformément aux caractéristiques indiquées.
- Les consignes de maintenance et de réparation doivent toujours être observées. En cas de doute, contacter l'Assistance Technique du fabricant.
- Les vérifications suivantes doivent être effectuées sur les modèles contenant du liquide frigorigène:
 - Les dimensions du système sont-elles conformes à la taille de la pièce dans laquelle l'appareil est installé?
 - Le système de ventilation et les sorties d'air fonctionnent-ils de façon adéquate/ne sont-ils pas obstrués?
 - Dans le cas où un circuit frigorigène indirect serait utilisé, le circuit secondaire devra être vérifié afin de s'assurer de la présence de liquide frigorigène;
 - Le marquage apporté à l'équipement est-il toujours visible et lisible? Le marquage ainsi que la signalétique sont-ils lisibles? Dans le cas contraire, il conviendra de les rectifier;
 - Les conduites ou les tuyaux de réfrigération sont installés de façon à n'être exposés à aucune substance susceptible de corroder les composants contenant le liquide frigorigène, sauf dans le cas où ces composants seraient constitués de matériaux protégés/résistants à de telles substances.

6-9 Vérifications des appareils électriques

- Les opérations de maintenance et de réparation apportées aux composants électriques doivent inclure des contrôles de sécurité de base ainsi que des

MISE EN GARDE

procédures d'inspection spécifiques aux composants.

- Si une erreur est constatée, susceptible de mettre en danger l'utilisateur, alors le circuit ne doit pas être alimenté en électricité jusqu'à résolution de la panne.
- Dans le cas où le problème ne pourrait pas être résolu dans l'immédiat, mais que l'appareil doit continuer de fonctionner, une solution temporaire devra être mise en place.
- Ce problème devra être signalé au propriétaire de l'équipement, de façon à ce que les différentes parties en soient informées.
- Les contrôles de sécurité de base incluent les vérifications suivantes:
 - Les condensateurs sont-ils déchargés? Cette opération doit avoir lieu de manière sécurisée, afin d'éviter les risques d'étincelles.
 - Existe-t-il des composants électriques et/ou des câbles exposés pendant les opérations d'approvisionnement en liquide, de réparation ou de vidange?
 - L'appareil est-il bien relié à la terre?

7. Réparation des composants scellés

- Pendant les opérations de réparation et avant le retrait des caches des composants hermétiques, l'ensemble des dispositifs électriques doit être déconnecté de l'appareil en cours de réparation.
- Il est absolument nécessaire de disposer d'une alimentation électrique pendant les opérations de dépannage, ainsi que d'un système de détection des fuites, dès qu'un risque de situation dangereuse existe.
- Attention à bien vérifier l'état des composants électriques ainsi que celui du boîtier électrique, afin d'éviter les risques d'incendie.
- Cela comprend la vérification des câbles, des raccords, des bornes, embouts d'étanchéité, etc. Il convient de vérifier qu'ils ne sont pas endommagés.
- Vérifiez que l'appareil est assemblé de manière sécurisée.
- Vérifiez que les joints et autres composants hermétiques n'ont pas été endommagés, de façon à ce qu'ils soient toujours en mesure de protéger l'appareil d'une éventuelle inflammation.
- Les pièces de rechange doivent être utilisées selon les exigences du fabricant.

REMARQUE:

L'utilisation de joint silicone peut annuler l'efficacité de certains systèmes de détection des fuites.

Il n'est pas nécessaire d'isoler les composants de sécurité avant d'intervenir dessus.

8. Réparation des composants intrinsèquement sûrs

- N'appliquez pas trop de charge sur le circuit et respectez toujours le degré de tension maximum recommandé par le fabricant.
- Les composants intrinsèquement sûrs sont les seuls capables de fonctionner dans une atmosphère inflammable. L'appareil de test doit être contrôlé, ainsi que ses paramètres électriques.
- Ne remplacez les composants qu'au moyen de pièces détachées recommandées par le fabricant.
- Les autres éléments pourraient prendre feu dans une atmosphère similaire.



MISE EN GARDE

9. Câblage

- Vérifiez que les câbles ne sont pas: endommagés, corrodés/ ne sont pas soumis à des vibrations, pressions excessives/ ne sont pas exposés à des objets pointus ou autres dangers.
- Ces vérifications doivent également prendre en considération les effets de l'usure naturelle sur certains éléments tels que les compresseurs ou les ventilateurs.

10. Détection de réfrigérants inflammables

- En aucun cas une source d'inflammation ne devra être utilisée pour détecter les fuites de liquide frigorigène.
- Vous ne devez en aucun cas utiliser de flambeau (ou autre détecteur muni d'une flamme nue).

11. Méthodes à suivre pour détecter les fuites

- Les méthodes suivantes de détection des fuites sont considérées comme acceptables pour les systèmes contenant des liquides frigorigènes inflammables:
 - Les détecteurs de fuite électroniques doivent être utilisés pour détecter les liquides frigorigènes inflammables, mais la sensibilité peut ne peut être adaptée, ou peut avoir besoin d'être calibrée de nouveau. (L'équipement de détection doit être calibré dans une zone ne contenant pas de liquide frigorigène).
 - Vérifiez que le détecteur n'est pas une source potentielle d'inflammation et convient au liquide frigorigène utilisé.
 - Le système de détection des fuites doit être paramétré selon le volume LFL de liquide frigorigène et du gaz (25% minimum).
 - Les liquides de détection de fuites sont adaptés à la plupart des types de liquides frigorigènes mais l'utilisation de détergents contenant du chlore doit être évitée dans la mesure où le chlore peut réagir avec le liquide frigorigène et corroder les conduites en cuivre.
 - Si vous suspectez une fuite, toutes les flammes nues doivent être éliminées.
 - Si une fuite de liquide frigorigène nécessitait une opération de brasure, l'ensemble du liquide devra être isolé (au moyen de vannes d'extinction).
 - L'oxygène sans nitrogène (OFN) doit être évacué du système avant et pendant le processus de brasure.

12. Retrait et évacuation

- Lorsque vous intervenez sur le circuit frigorigène afin de le réparer- ou pour toute autre raison suivez les procédures traditionnelles recommandées.
- Toutefois, il est important que les Bonnes Pratiques soient respectées, dans la mesure où le risque d'inflammation doit être prise en considération.
- La procédure suivante doit être observée:
 - Retirez le liquide frigorigène;
 - Vidangez le circuit au moyen de gaz inerte;
 - Évacuez le système;
 - Vidangez de nouveau au moyen de gaz inerte;
 - Ouvrez le circuit en le découpant ou par brasure.
- Le liquide frigorigène déversé dans le circuit doit pouvoir rejoindre les cylindres.
- Pendant le rinçage du système, ce dernier doit être hors tension (OFF) afin de



MISE EN GARDE

sécuriser les opérations.

- Ils e peut que ce processus doive être répété à plusieurs reprises.
- Cette opération ne peut pas se faire au moyen d'air comprimé ni d'oxygène
- Le rinçage du système doit se faire au moyen de la pompe d'évacuation don't l système est doté, jusqu'à ce que la pression de travail souhaitée soit atteinte.
- Ce processus doit être répété jusqu'à ce qu'il ne reste plus du tout de liquide frigorigène à l'intérieur du système. Lorsque l'opération est achevée, le système doit être ventilé, afin qu'une pression correcte soit atteinte.
- Ce processus est absolument déterminant si des opérations de brasure doivent avoir lieu.
- Vérifiez que la sortie d'air de la pompe d'évacuation n'est pas fermée, afin d'éviter les risques d'inflammation à l'intérieur du dispositif. Vérifiez également qu'une bonne ventilation est disponible.

13. Procédures d'approvisionnement

- En plus des procédures d'approvisionnement traditionnelles, les exigences suivantes doivent être respectées:
 - Assurez-vous que les différents liquides frigorigènes ne sont pas contaminés pendant l'opération.
 - Les embouts et conduites doivent être aussi courts que possibles afin de réduire le volume de liquide contenu à l'intérieur.
 - Les cylindres doivent être maintenus à la verticale.
 - Assurez-vous que le système frigorigène est relié à la terre avant d'approvisionner le système de liquide. Étiquetez le système une fois le chargement effectué (si cela n'a pas déjà été fait).
 - Soyez particulièrement vigilant afin de ne pas trop remplir le circuit.
- Avant de réapprovisionner le système, mettez-le hors tension (OFF).
- Le système doit être testé contre les fuites une fois l'approvisionnement en liquide effectué et avant les opérations d'installation.
- Un test anti-fuites devra être effectué également avant le départ du site.

14. Désinstallation

- Avant de procéder à cette étape, il est essentiel que les techniciens soient totalement familiarisés avec le système et ses caractéristiques.
- Il est recommandé de recouvrir de façon adéquate tous les récipients contenant du liquide frigorigène.
- Avant d'effectuer cette opération, un échantillon de liquide frigorigène et d'huile doit être prélevé, afin d'être sûr qu'ils sont adaptés. Il est essentiel que le système soit alimenté en électricité avant de procéder à cette opération.
 - a) Familiarisez-vous avec le système et avec son fonctionnement.
 - b) Isolez le système de l'électricité.
 - c) Avant d'entamer toute procédure, vérifiez:
 - Que l'équipement peut être manipulé correctement, par exemple pour l manipulation des cylindres;
 - Qu'un équipement de protection adapté est disponible sur place et qu'il est bien utilisé;



MISE EN GARDE

- Que le processus de récupération est contrôlé en tout temps par une personne compétente;
 - Que l'équipement de récupération ainsi que les cylindres sont conformes aux Normes en vigueur.
 - d) Si possible, vidangez le système par pompage.
 - e) Si cela n'est pas possible, vidangez manuellement, de sorte à ce que le liquide frigorigène soit complètement éliminé.
 - f) Vérifiez que le cylindre soit bien calibré avant d'entamer le processus de récupération;
 - g) Lancez le système de récupération et faites-le fonctionner selon les consignes livrées par le fabricant.
 - h) Ne remplissez pas trop les cylindres. (Pas plus de 80% du volume de charge).
 - i) Ne dépassez pas la pression maximale recommandée pour le cylindre, même temporairement.
 - j) Lorsque les cylindres ont été installés et que le processus est achevé, vérifiez bien que les cylindres et l'équipement ont été retirés du site et que les vannes d'isolation sont fermées.
 - k) Le liquide récupéré ne doit pas être chargé dans une autre machine sauf s'il a été nettoyé et contrôlé.
15. **Étiquetage**
- L'équipement doit être étiqueté afin de signaler aux utilisateurs qu'il a été désinstallé et vidé de son liquide frigorigène.
 - L'étiquette doit être datée et signée.
 - Vérifiez que l'équipement comporte bien des étiquettes mentionnant qu'il contient du liquide frigorigène inflammable.
16. **Récupération**
- Lorsque vous vidangez un système afin d'en retirer le liquide frigorigène, que ce soit pour le réparer ou le désinstaller, il est conseillé de se montrer particulièrement prudent.
 - Lorsque vous transférez le liquide réfrigérant vers les cylindres, vérifiez que seuls les cylindres concernés sont utilisés.
 - Vérifiez que le nombre de cylindres du système correspond au volume de liquide que devra accueillir le système.
 - Tous les cylindres doivent être étiquetés afin de signaler le type de liquide frigorigène utilisé (ex: cylindres spécifiques pour liquide de récupération).
 - Les cylindres doivent être équipés d'une vanne de décharge et de vannes d'extinction, fonctionnant selon une séquence spécifique.
 - Les cylindres de récupération doivent être vidangés et, si possible, refroidis, avant toute opération de récupération.
 - L'équipement de récupération doit être en bon état et les réglages adaptés doivent être paramétrés, en fonction du volume et du type de liquide frigorigène utilisé.
 - De plus, le calibrage du système doit être effectué avant le début des opérations.
 - Les embouts doivent être équipés de raccords anti-fuite et doivent être en bon état.

MISE EN GARDE

- Avant d'utiliser le système de récupération, vérifiez que son état est correct, qu'il a subi les opérations de maintenance nécessaires et que les composants électriques qu'il contient sont bien scellés, afin d'éviter tout risque de fuite de liquide frigorigène.
- Contactez le fabricant en cas de doute.
- Le liquide de récupération doit être renvoyé à son fabricant dans un cylindre approprié, accompagné d'une Note de Transfert adaptée.
- Ne mélangez pas différents types de liquides frigorigènes à l'intérieur du système, et encore moins à l'intérieur des cylindres.
- Dans le cas où les compresseurs ou l'huile utilisée pour les compresseurs devraient être vidangés, vérifiez que les procédures adaptées sont bien respectées et qu'il ne reste plus de liquide une fois la vidange terminée.
- Le processus de vidange doit être effectué avant le renvoi du compresseur aux fournisseurs.
- Seul le chauffage électrique du compresseur doit être utilisé pour accélérer ce processus.
- Une fois l'huile purgée, cette dernière doit être manipulée avec précaution.





MISE EN GARDE

- Lorsque vous déplacez ou changez de place le climatiseur, demandez à un technicien agréé de se charger du débranchement / de la réinstallation de l'appareil.
- Ne placez pas d'appareils électriques sous l'unité intérieure ni sous l'unité extérieure. La condensation peut entraîner un dysfonctionnement de l'appareil ou le rendre inefficace.
- N'utilisez pas de procédures autres que celles recommandées par le fabricant pour accélérer le processus de dégivrage ou de nettoyage.
- L'appareil doit être stocké dans une pièce où aucune flamme nue n'existe (ex: flammes ouvertes, systèmes fonctionnant au gaz, ou chauffage électrique)
- N'effectuez pas d'opération de soudure/perçage à proximité de l'appareil.
- Soyez attentif aux liquides frigorigènes inodores!
- Veillez à ce que les ventilations soient toujours dégagées.
- L'appareil doit être stocké dans une pièce ventilée, dont les dimensions correspondent aux consignes données par le fabricant.
- L'appareil doit être stocké dans une pièce où aucune flamme nue n'est présente (par exemple sans dispositifs fonctionnant au gaz) ni aucune source d'inflammation (par exemple un chauffage électrique).
- Toute personne intervenant sur le circuit frigorigène doit posséder un diplôme adéquat et en cours de validité, l'autorisant à mener ce type d'opérations, disposant des connaissances nécessaires et compétent dans le domaine.
- Les opérations de dépannage doivent être effectuées conformément aux consignes du fabricant.

MISE EN GARDE

- Les opérations de maintenance et de réparation doivent être prises en charge par des agents qualifiés, sous la supervision de l'inspecteur des travaux finis.
- N'utilisez pas d'autres procédures que celles recommandées par le fabricant pour accélérer le nettoyage de l'appareil.
- L'appareil doit être installé, utilisé et stocké dans une pièce d'un volume minimum de 10 m².
- L'installation des conduites doit se faire dans une pièce d'un volume minimum de 10 m².
- Les opérations sur les conduites doivent respecter les normes nationales.
- Le volume maximum de liquide frigorigène est de 2,5 kg. La charge de réfrigérant spécifique est basée sur la plaque signalétique de l'unité extérieure.
- Les connecteurs mécaniques utilisés en intérieur doivent être conformes à la Norme ISO 14903. En cas de réutilisation des connecteurs en extérieur, les pièces étanches doivent être renouvelées. Lorsque des joints évasés sont utilisés en intérieur, la partie évasée doit être fabriquée de nouveau.
- L'installation des conduites devrait être réduite aux opérations minimum.
- Les connexions mécaniques devraient être accessibles pour des raisons de maintenance.

Explication des symboles utilisés sur l'unité intérieure et sur l'unité extérieure.

 <p>Caution, risk of fire</p>	<p>MISE EN GARDE</p>	<p>Ce symbole indique que l'appareil utilise un liquide frigorigène inflammable. Si le liquide fuit et est exposé à une source d'inflammation, il existe un risque d'incendie</p>
	<p>ATTENTION</p>	<p>Ce symbole indique que la notice d'utilisation doit être consultée.</p>
	<p>ATTENTION</p>	<p>Ce symbole indique que l'équipement doit être manipulé par un technicien qualifié, conformément aux consignes livrées dans la notice d'installation.</p>
	<p>ATTENTION</p>	<p>Ce symbole indique que des informations supplémentaires sont disponibles dans la notice d'utilisation ou d'installation.</p>

Instructions d'installation

Schéma d'installation

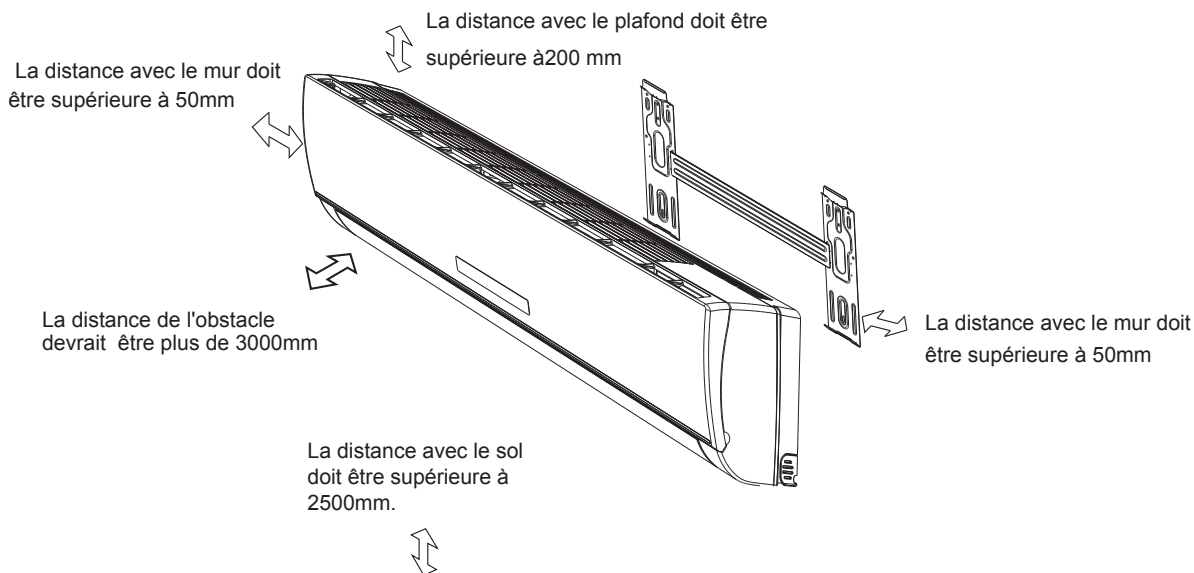

Unité intérieure A



- Le schéma ci-dessus représente l'appareil dans sa version simplifiée; il se peut que le modèle varie de celui que vous avez acheté.
- L'installation doit être effectuée conformément aux Normes de câblage nationales, par des agents qualifiés.

Sélectionnez les emplacements d'installation

Emplacement recommandé pour l'unité intérieure:

1. Aucun obstacle ne doit être présent au niveau de la sortie d'air, afin que l'air puisse circuler librement dans la pièce.
2. Il est facile de percer un trou dans le mur et de retirer les conduites.
3. Respectez la distance recommandée entre le plafond/le mur et l'appareil, conformément aux indications données par les schémas.
4. Il est facile de détacher le filtre à air.
5. Maintenez l'appareil et la télécommande à un mètre de distance minimum des appareils tels que les téléviseurs, chaînes stéréo, radio, etc.
6. N'obstruez jamais l'entrée d'air.
7. La télécommande ne fonctionnera pas correctement dans une pièce où il existe un volume trop important de lumière artificielle.
8. Installez l'appareil dans un endroit où son poids pourra être supporté.

Pour l'installation de l'unité extérieure, consultez la Notice d'installation de l'unité extérieure.

Instructions d'installation

Installation de l'unité intérieure

1. Installation de la plaque de montage

- Choisissez l'emplacement où vous installerez votre plaque de montage, en fonction de celui où vous positionnerez votre unité intérieure et ses conduits.
- Maintenez la plaque de montage en position horizontale, au moyen d'un niveau ou d'une règle.
- Percez des trous de 32mm de profondeur dans le mur, afin d'installer la plaque de montage.
- Vérifiez que la plaque de montage est bien fixée.
- Par la suite, percez un trou dans le mur pour les conduits.

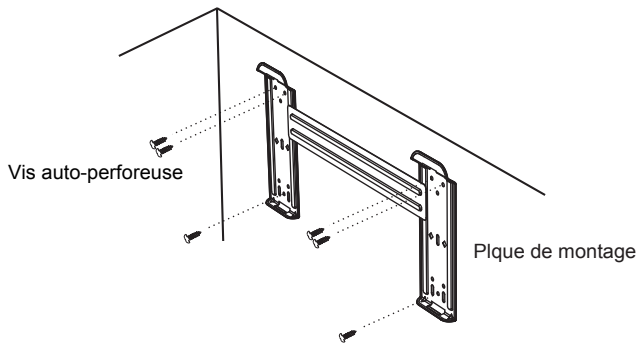

Remarque: la forme de votre plaque de montage peut varier de celle représentée sur ce schéma, mais la méthode d'installation reste la même.

Remarque : comme le démontre le schéma ci-dessus, les six fentes du système correspondent à la vis auto-perforeuse de la plaque de montage. Les autres éléments sont donc à installer séparément.

2. Percez un trou pour les conduits

- Choisissez l'emplacement du trou destiné à accueillir les conduits, en fonction de l'endroit où vous avez décidé d'installer votre plaque de montage.
- Percer un trou pour accueillir la douille dans la paroi murale.
- Percez un trou dans le mur. Le trou doit être incliné vers le bas, en direction de l'extérieur.

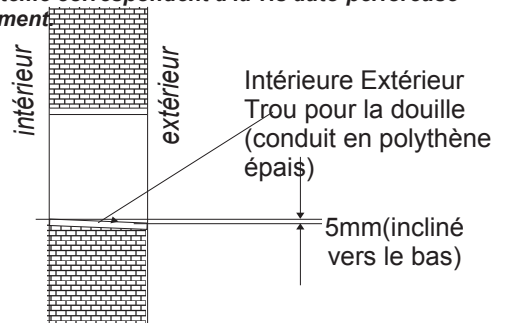

3. Installation des conduits de l'unité intérieure

- Placez les conduits (tuyaux à gaz et à liquide réfrigérant) ainsi que les câbles à l'intérieur (depuis l'extérieur) du trou que vous avez percé, ou depuis l'intérieur une fois que vous aurez réalisé les connexions entre l'unité extérieure et l'unité intérieure.
- Après le raccordement, envelopper la tuyauterie, câbles et le tuyau de vidange avec des matériaux d'isolation (comme sur le schéma ci-dessous)

Sens d'installation du conduit

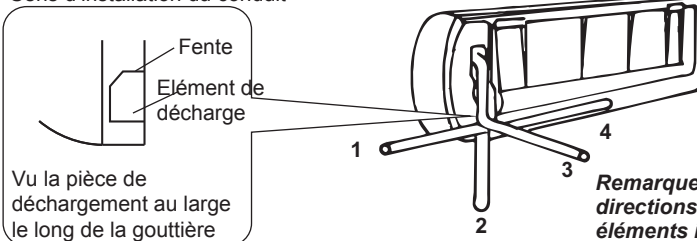

Remarque: Lors de l'installation du tuyau dans les directions 1, 2 ou 4, pensez à prendre en compte les éléments installés sur le socle de l'unité intérieure.

- Après avoir raccordé la tuyauterie au besoin, installer le tuyau de vidange. Ensuite, connectez les cordons d'alimentation. Après le raccordement, envelopper la tuyauterie, câbles et le tuyau de vidange avec des matériaux d'isolation thermique.

Instructions d'installation



Isolation thermique des tubes en plastique:

Enroulez les conduites dans des matériaux isolants, puis dans une matière telle que le vinyle.

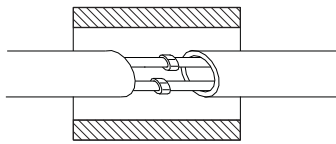

Isolation thermique

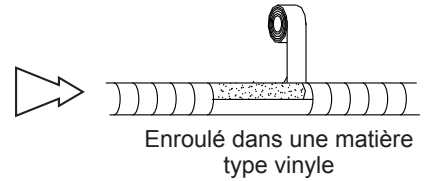

Enroulé dans une matière type vinyle

Isolation thermique des conduites:

- Placez l'embout d'évacuation sous les conduites.
- Les matériaux isolants utilisent une mousse polyéthène de 6mm d'épaisseur.

Remarque: L'embout d'évacuation est préparé par l'utilisateur.

- Le conduit d'évacuation doit être dirigé vers le bas pour faciliter l'évacuation. Ne tordez pas les conduits, ne les pliez pas, ne les immergez pas dans du liquide ni dans de l'eau.
- Si une rallonge est utilisée pour la vidange, vérifiez que cette dernière est correctement isolée.
- Lorsque les conduites sont dirigées vers les autres éléments électriques (cordon d'alimentation, raccords électriques, tube de vidange), l'isolation à l'arrière de l'unité doit être correctement effectuée.

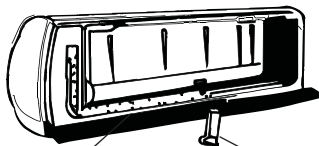
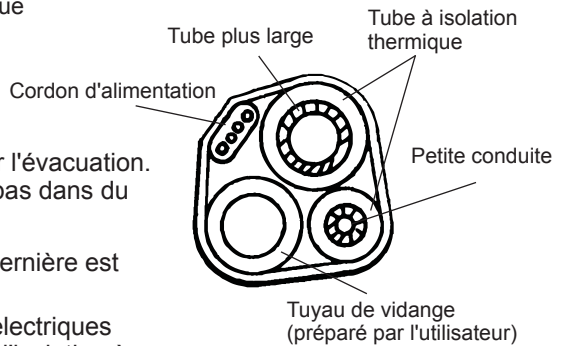

Base Fixateur de conduite

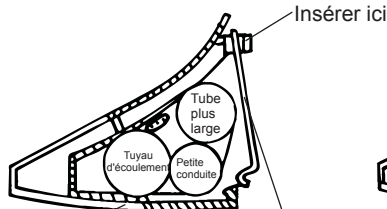

Base Fixateur de conduite

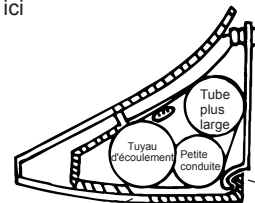

Base Accrochez ici

A. Insérez le fixateur de conduite à l'intérieur de la fente. B. Appuyez pour accrocher le fixateur de conduites sur la base.

Raccordement des conduits:

- Avant de dévisser le gros capuchon d'étanchéité, appuyez sur le petit capuchon au moyen de vos doigts jusqu'à ce que le bruit d'échappement cesse, puis relâchez.
- Raccordez les conduits de l'unité intérieure entre eux au moyen de deux clés. Respectez le couple indiqué dans le tableau suivant afin d'éviter que les conduits, connecteurs et écrous évasés ne soient déformés et endommagés.
- Resserrez-les avec les doigts dans un premier temps, puis utilisez la clé.

Si vous n'entendez aucun bruit, contactez le vendeur.

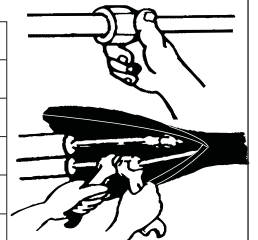
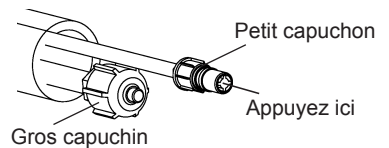

Modèle	Dimensions du conduit	Couple	Largeur de l'écrou	Épaisseur minimum
7K,9K,12K,18K	Volume du liquide (ϕ 6mm ou 1/4 pouces)	15~20N·m	17mm	0.5mm
24K	Volume du liquide (ϕ 9.53mm ou 3/8 pouces)	30~35N·m	22mm	0.6mm
7K,9K,12K	Côté gaz (ϕ 9.53mm ou 3/8 pouces)	30~35N·m	22mm	0.6mm
18K	Côté gaz (ϕ 12mm ou 1/2 pouces)	50~55N·m	24mm	0.6mm
24K	Côté gaz (ϕ 16mm ou 5/8 pouces)	60~65N·m	27mm	0.6mm

Remarque: Les raccords doivent être connectés du côté extérieur!

Instructions d'installation

- ✔ L'unité intérieure 18K inclue un commutateur d'aiguillage intégré, spécifique aux modèles 18K. Il permet de relier les raccords de gaz 9,52 aux tubes de connexion 12,7. Il est installé sur l'unité extérieure.
- ✔ Si les joints sont lâches, resserrez-les bien ou remplacez-les par de nouveaux joints si cela est nécessaire.
- ✔ Lorsque vous retirez les conduites pour déplacer l'appareil ou le réparer, remplacez-les par de nouvelles conduites.

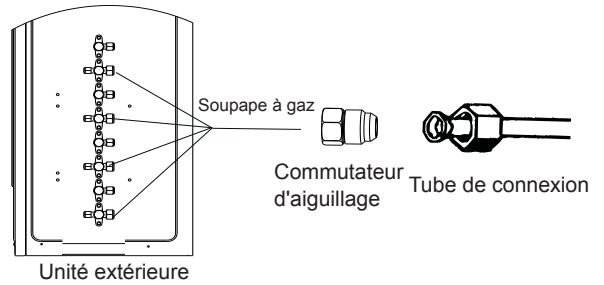

4. Raccordement du câble

• Unité intérieure

Branchez le cordon d'alimentation à l'unité intérieure en reliant les câbles aux bornes du tableau de commande de manière individuelle et en respectant les connexions utilisées pour l'unité extérieure.

Remarque: pour certains modèles, il peut être nécessaire de retirer le cache pour pouvoir accéder aux bornes de l'unité intérieure.

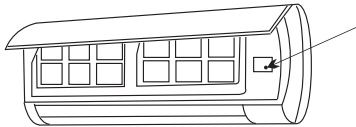
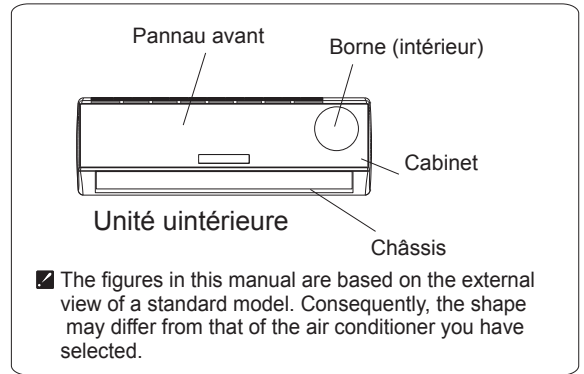

Attention :

avant d'accéder aux câbles, to coupez bien tous les circuits d'alimentation.

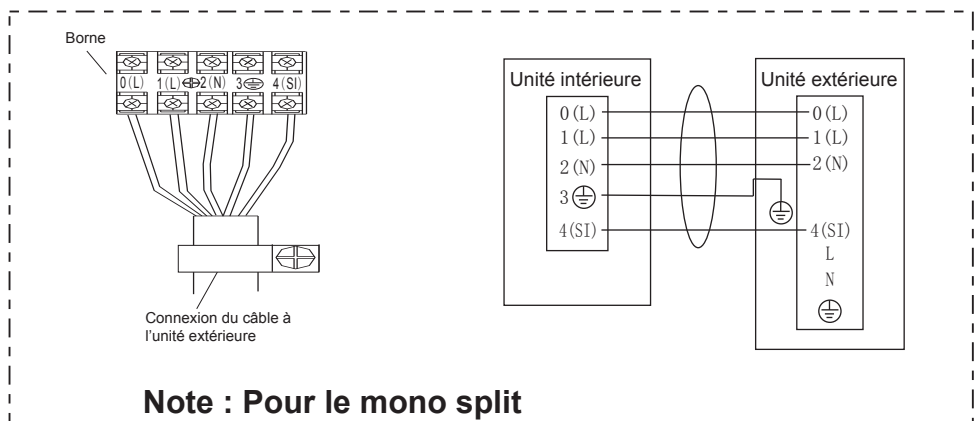
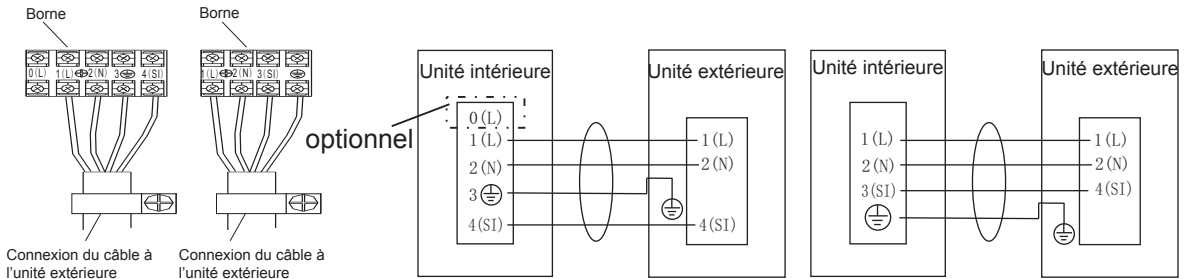

Instructions d'installation

Attention :

- 1. Ayez toujours un circuit d'alimentation individuel uniquement pour le climatiseur. En ce qui concerne les méthodes de connexion, référez-vous au schéma du circuit à l'intérieur de la porte d'accès.**
- 2. Confirmez que l'épaisseur du câble correspond aux spécifications de la source d'alimentation (voir le tableau des spécifications du câble ci-dessous).**
- 3. Vérifiez les câbles et assurez-vous qu'ils soient correctement connectés.**
- 4. Assurez-vous de connecter une prise terre.**

Spécifications du câble





Spécification pour le câble de connexion extérieur et intérieur	Câble à 4 torons 0,75mm ² conforme au design 245 IEC 57 or H07RN-F.
Spécification pour le câble de connexion extérieur et intérieur (pour le 7k-12k mono split)	Câble à 5 torons 1mm ² conforme au design 245 IEC 57 or H07RN-F.
Spécification pour le câble de connexion extérieur et intérieur (pour le 18k mono split)	Câble à 5 torons 1,5mm ² conforme au design 245 IEC 57 or H07RN-F.
Spécification pour le câble de connexion extérieur et intérieur (pour le 24k mono split)	Cable à 5 torons 2,5mm ² conforme au design 245 IEC 57 or H07RN-F.

Attention:

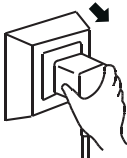
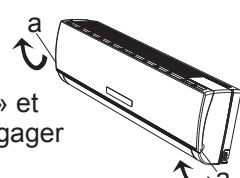

Un accès à la prise doit être garanti même après l'installation de l'appareil afin de pouvoir le déconnecter en cas de besoin. Si ce n'est pas possible, connectez l'appareil sur un interrupteur bipolaire avec une séparation d'au moins 3mm et placé dans un endroit facile d'accès même après l'installation.

Entretien

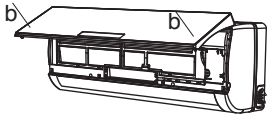
♦ Entretien du panneau avant

<p>1 Arrêt de l'alimentation</p> <p>Débranchez d'abord l'appareil avant de couper la source d'alimentation.</p> 	<p>2</p> <p>Utilisez la position « A » et tirez vers vous pour dégager le panneau avant.</p> 
<p>3</p> <p>Essuyez avec un chiffon doux et souple.</p> <p>Utilisez un chiffon humide pour nettoyer le cache avant, s'il est poussiéreux.</p>  <p>Utilisez un chiffon doux et souple pour le nettoyage.</p>	<p>4</p> <p>N'utilisez jamais de substances volatiles telles que le gazole ou une poudre polissante pour nettoyer l'appareil.</p> 
<p>5</p> <p>Ne déversez jamais de l'eau à l'intérieur de l'appareil</p>  <p>Cela est dangereux car un risque d'électrocution est alors généré.</p>	<p>6</p> <p>Réinstallez et refermez le panneau avant.</p> <p>Réinstallez et refermez le panneau avant en enclenchant vers le bas le bouton « b ».</p> 

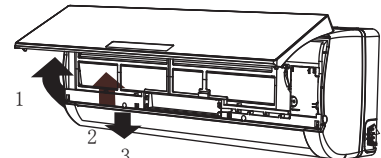
♦ Entretien du filtre à air

<p>1</p> <p>Arrêtez l'appareil, déconnectez les prises et retirez le filtre à air.</p>  <ol style="list-style-type: none">1. Ouvrez le panneau avant2. Appuyez sur la poignée du filtre en exerçant une légère pression sur l'avant.3. Maintenez la poignée fermement et sortez le filtre.	<p>2</p> <p>Nettoyez et réinstallez le filtre à air.</p> <p>Si la poussière persiste, nettoyez au moyen d'un détergent doux et de l'eau tiède. Après le nettoyage, séchez le tout.</p> 
<p>3</p> <p>Refermez le panneau avant.</p> <p>▣ Nettoyez le filtre à air toutes les deux semaines, si le climatiseur fonctionne dans un environnement très poussiéreux.</p>	<p>Il est obligatoire de nettoyer le filtre à air après 100 heures de fonctionnement.</p>

◆ Conditions de fonctionnement

Température de fonctionnement

Température		Fonction de refroidissement	Fonction de chauffage	Fonction de séchage
Température intérieure	max.	32°C	27°C	32°C
	min.	21°C	7°C	18°C
Température extérieure	max.	43°C	24°C	43°C
	min.	*remarque	-15°C	21°C

REMARQUE:

**Le climatiseur fonctionnera au mieux de ses capacités si la température de fonctionnement conseillée est respectée. Si le climatiseur est utilisé avec d'autres températures, le dispositif de protection pourrait se déclencher et arrêter l'appareil.*

**Pour les modèles de climat tropical (T3), la température extérieure maximale est de 55° C au lieu de 43° C.*

**Pour certains modèles, le refroidissement peut être maintenu à une température ambiante de -15 ° C, grâce au design exclusif de l'appareil. En temps normal, les performances de refroidissement optimales seront atteintes au-delà de 21 ° C. Veuillez consulter le vendeur pour obtenir plus d'informations.*

**Pour certains modèles, le chauffage peut se stabiliser à une température ambiante de -15 ° C. En outre, certains modèles chauffent à une température ambiante de -20 ° C, voire à une température ambiante inférieure. Certains appareils peuvent utiliser des températures autres que celles indiquées. Pour les cas particuliers, veuillez consulter le commerçant. Lorsque l'humidité relative est supérieure à 80%, si le climatiseur fonctionne en mode REFROIDISSEMENT ou SECHAGE avec une porte ou une fenêtre ouverte pendant une période prolongée, des gouttelettes peuvent se former.*

◆ Pollution sonore

- Installez le climatiseur dans un endroit où son poids peut être facilement supporté, afin d'éviter l'apparition de bruits.
- Installez l'unité extérieure dans un endroit où l'air évacué et le bruit généré par le système en fonctionnement ne risquent pas de déranger les voisins.
- Ne placez aucun obstacle face aux aérations de l'unité extérieure, car cela augmenterait le bruit généré par le système.

◆ Fonctions du système de sécurité

1. Le système de sécurité sera activé dans les cas suivants .

- Lorsque vous redémarrez l'unité après l'avoir arrêté ou lorsque vous changez de mode pendant son fonctionnement, vous devez patienter 3 minutes.
- Branchez l'alimentation et faites démarrer le système ; ce dernier se met en route après 20 secondes environ.

2. Si le système a été totalement arrêté, appuyez sur le bouton **ON/OFF** pour le faire redémarrer. N'oubliez pas dans ce cas de reconfigurer le minuteur.

◆ Fonctions du mode CHAUFFAGE

Préchauffage

Lorsque vous enclenchez le mode CHAUFFAGE, le flux d'air émis par l'unité intérieure est déchargé après une durée approximative de 2 à 5 minutes.



Dégivrage

En mode **CHAUFFAGE**, le système est automatiquement dégivré, afin d'augmenter son efficacité. Ce processus dure environ 2 à 10 minutes. Pendant le dégivrage, le ventilateur arrête de tourner. Une fois le dégivrage terminé, le système retourne au mode **CHAUFFAGE** automatiquement.

Remarque: le mode CHAUFFAGE n'est pas disponible sur les modèles qui ne sont pas réversibles.

Dépannage

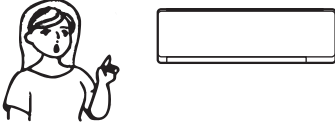
Les problèmes suivants n'indiquent pas forcément une panne; veuillez consulter ce tableau avant de contacter le service d'assistance.

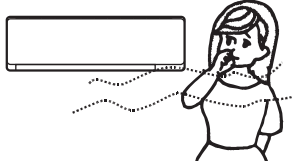
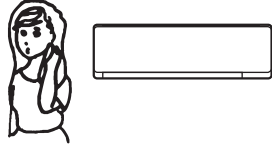
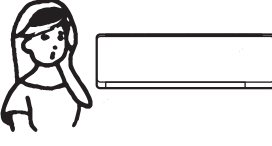
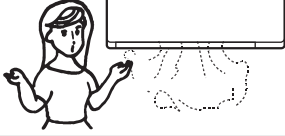
Panne	Cause possible																														
<p>Ne fonctionne pas</p> 	<ul style="list-style-type: none"> Le fusible ou le système de sécurité est peut-être grillé. Attendez 3 minutes et redémarrez l'appareil, le système de protection empêche-t-il l'appareil de se mettre en route. Les piles de la télécommande sont peut-être vides. Le cordon d'alimentation est peut-être mal branché. 																														
<p>L'air ne chauffe/ ne refroidit pas</p> 	<ul style="list-style-type: none"> le filtre à air est-il encrassé ? Les entrées et les sorties d'air sont-elles bloquées ? la température est-elle correctement réglée ? 																														
<p>Commande ne répondant pas</p> 	<ul style="list-style-type: none"> Si une forte interférence (produite par la décharge excessive de l'électricité statique, et la tension d'alimentation anormale) se présente, cela signifie que le fonctionnement est anormal. Dans ce cas là, il faut déconnecter le courant et de relier de nouveau après 2-3 secondes plus tard. 																														
<p>Ne pas démarrer immédiatement</p> 	<ul style="list-style-type: none"> Le changement de mode pendant que l'appareil fonctionne peut entraîner un retard de 3 minutes du système. 																														
<p>Odeur anormale</p> 	<ul style="list-style-type: none"> Cette odeur peut provenir d'une source externe (meuble, cigarette, etc), enfermée dans le climatiseur et rejeté avec l'air circulant. 																														
<p>Bruit d'eau qui circule</p> 	<ul style="list-style-type: none"> Provoqué par la circulation du liquide réfrigérant dans le climatiseur, ne signifie pas une panne. Son lié au dégivrage, en mode chauffage. 																														
<p>Craquements</p> 	<ul style="list-style-type: none"> Le son peut être généré par l'expansion ou la contraction de panneau avant, à cause des changements e températures. 																														
<p>Buée s'échappant de la prise</p> 	<ul style="list-style-type: none"> La buée apparaît lorsque la température de la pièce devient très froide à cause de l'air rejeté par le climatiseur pendant le mode FROID ou SEC. 																														
<p>Le voyant indiquant que l'appareil fonctionne clignote en continu, et le ventilateur intérieur s'arrête.</p>	<ul style="list-style-type: none"> L'unité bascule entre le mode chauffage et le mode décongélation. Le voyant lumineux clignote dans les douze minutes, puis revient en mode chauffage. 																														
<p>Interférence de modes Etant donné que toutes les unités intérieures utilisent la même unité extérieure, l'unité extérieure ne peut fonctionner que selon un seul mode (refroidissement ou chauffage). C'est pourquoi, lorsque vous paramétrez un mode différent de celui utilisé pour l'unité extérieure, une interférence des modes se produit. Voici comment résoudre ce problème d'interférence.</p>	<table border="1" data-bbox="693 1667 1324 1805"> <thead> <tr> <th></th> <th>Refroidissement</th> <th>Séchage</th> <th>Chauffage</th> <th>Ventilateur</th> <th></th> </tr> </thead> <tbody> <tr> <td>Refroidissement</td> <td>✓</td> <td>✓</td> <td>×</td> <td>✓</td> <td>--- normal</td> </tr> <tr> <td>Séchage</td> <td>✓</td> <td>✓</td> <td>×</td> <td>✓</td> <td>× --- interférence de modes</td> </tr> <tr> <td>Chauffage</td> <td>×</td> <td>×</td> <td>✓</td> <td>×</td> <td></td> </tr> <tr> <td>Ventilateur</td> <td>✓</td> <td>✓</td> <td>×</td> <td>✓</td> <td></td> </tr> </tbody> </table> <p>L'unité extérieure fonctionne toujours avec le mode paramétré pour le système intérieur. Lorsque vous configurez le mode de l'unité intérieure et que celui-ci ne correspond pas au mode utilisé pour le dispositif extérieur, 3 bips résonnent, et l'unité intérieure s'éteint automatiquement, pour éviter les interférences de modes.</p>		Refroidissement	Séchage	Chauffage	Ventilateur		Refroidissement	✓	✓	×	✓	--- normal	Séchage	✓	✓	×	✓	× --- interférence de modes	Chauffage	×	×	✓	×		Ventilateur	✓	✓	×	✓	
	Refroidissement	Séchage	Chauffage	Ventilateur																											
Refroidissement	✓	✓	×	✓	--- normal																										
Séchage	✓	✓	×	✓	× --- interférence de modes																										
Chauffage	×	×	✓	×																											
Ventilateur	✓	✓	×	✓																											

Identification des composants

Unité intérieure

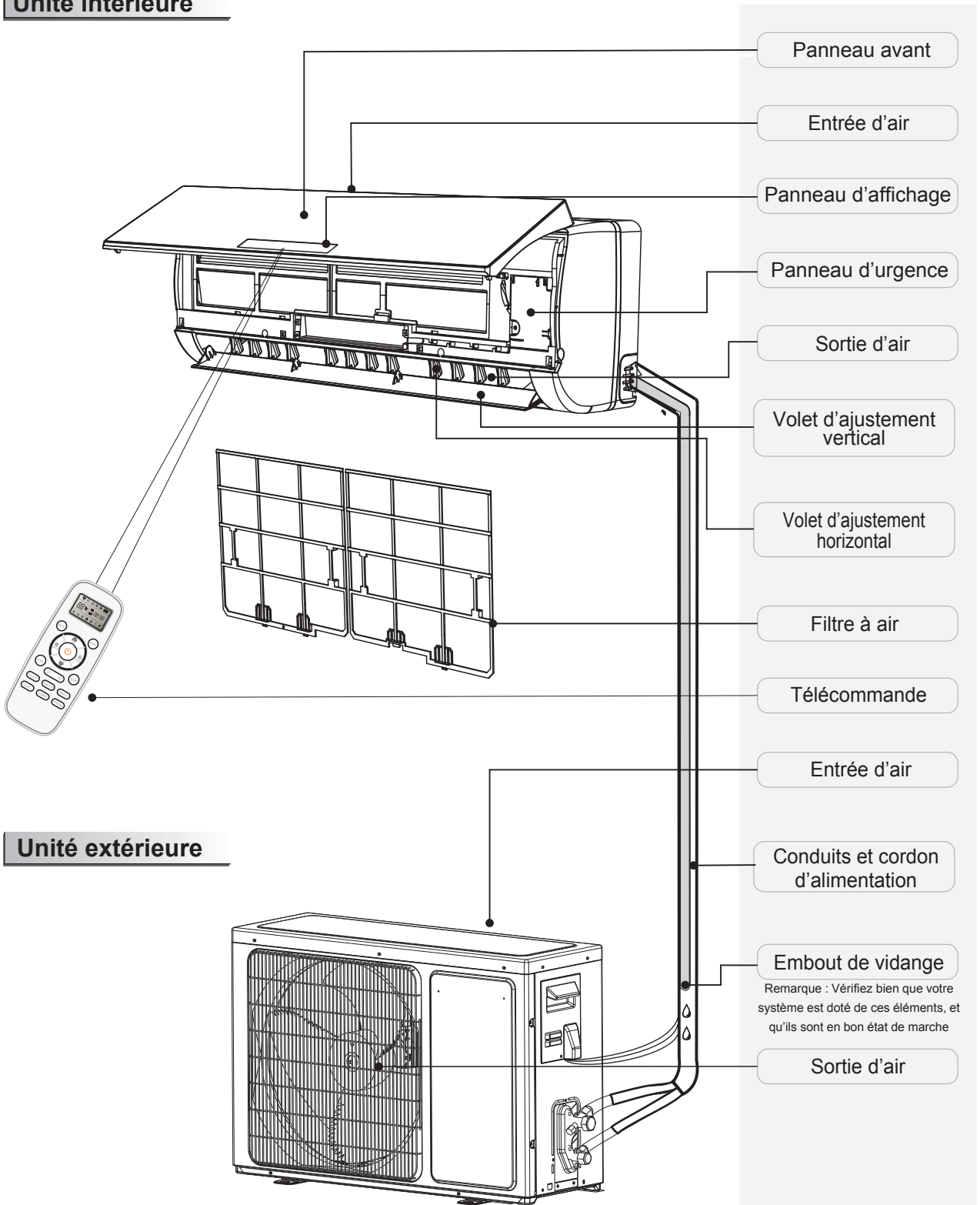

Unité extérieure

Les illustrations de ce manuel se basent sur le point de vue externe d'un modèle standard. Aussi, la forme des pièces peut varier en fonction du modèle de climatiseur que vous aurez choisi.

Présentation de l'affichage

	Indicateur de température	1
	Affichage de la température réglée Il affiche FC après 200 heures d'utilisation pour rappeler à l'utilisateur de nettoyer le filtre. Après le nettoyage du filtre, appuyez sur le bouton de réinitialisation du filtre situé derrière le panneau avant de l'unité intérieure pour réinitialiser l'affichage.(optionnel)	
	Indicateur de fonctionnement	2
	Il s'allume lorsque le courant alternatif alimente l'appareil. Il clignote pendant le dégivrage.	
	Indicateur Minuterie	3
	Il s'allume pendant la programmation des durées.	
	Indicateur Veille	4
	Il s'allume lorsque l'appareil est en mode veille.	
	Indicateur du compresseur	5
	Il s'allume lorsque le compresseur est en marche.	
	Indicateur de mode	6
	Le Mode de chauffage a un indicateur rouge alors que les autres ont un indicateur blanc.	
	Indicateur vitesse du ventilateur	7
	Récepteur de signal	8
	Indicateur Smart WIFI	9
	Il s'allume lorsque le WIFI est activé.	
	Indicateur NANO	10
	Il s'allume lorsque l'appareil est en mode NANO.	
	Mode VENTILATEUR-UNIQUEMENT	11
	Il s'allume lorsque l'appareil est en mode VENTILATEUR-UNIQUEMENT.	
	Indicateur de débit d'air sur vous/Débit d'air loin de vous	12
	Indicateur d'humidité	13
	Il s'allume en mode humidité.	
	Indicateur de fonctionnement en mode IA smart	14
	Il s'allume en mode IA.	

Les symboles peuvent varier en fonction du modèle, mais les commandes restent similaires.

Présentation de l'affichage

Série VT

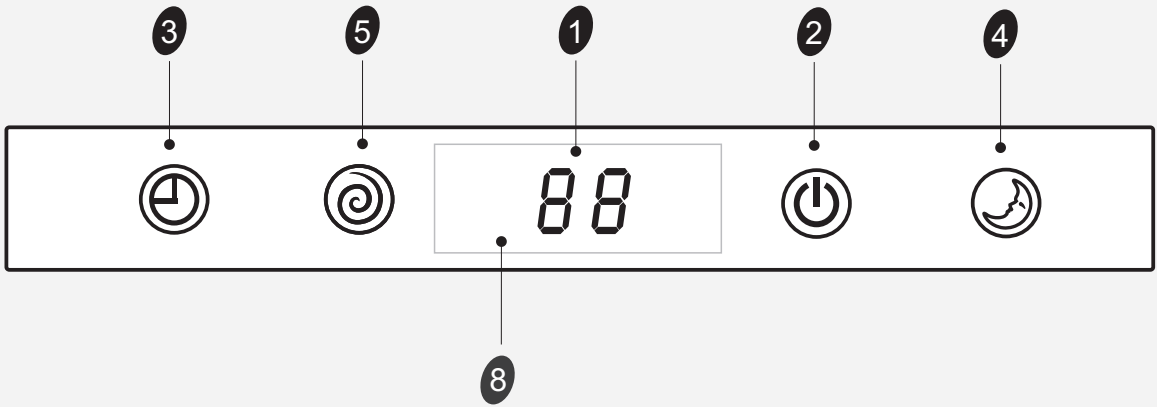

Série DG (côté droit)

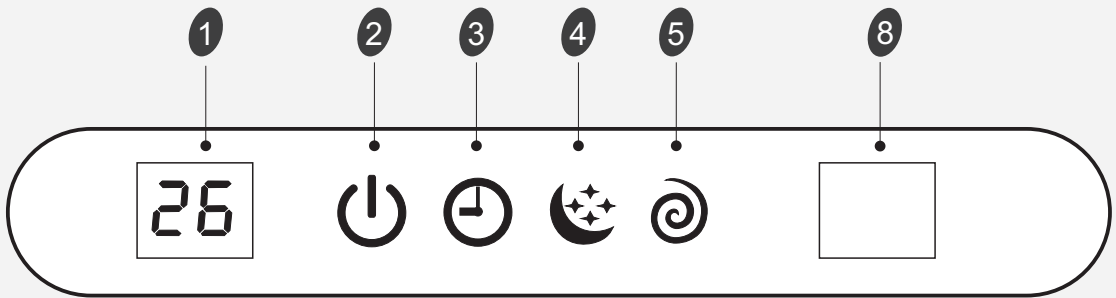

Série DE

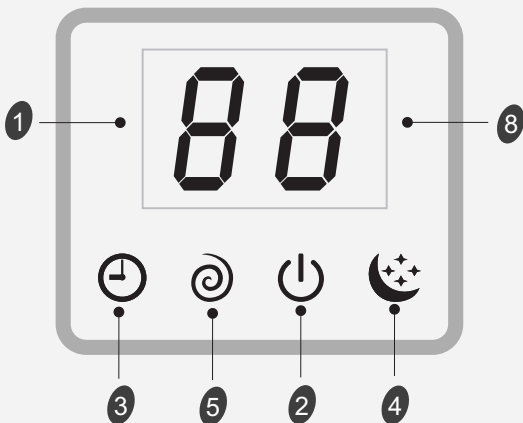

Série DF

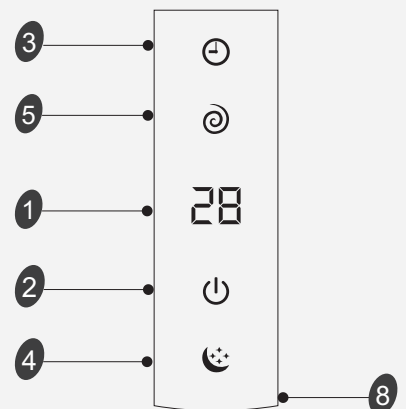

☑ Les symboles peuvent varier en fonction du modèle, mais les commandes restent similaires.

Présentation de l'affichage

Série TA

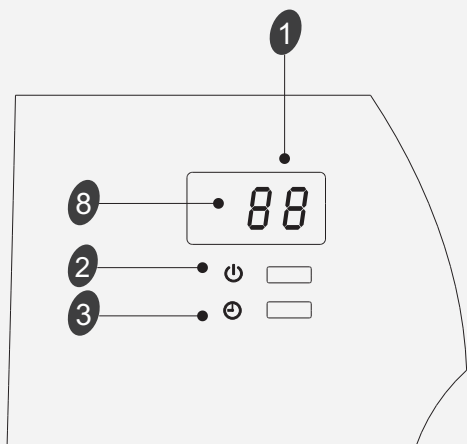

Série TQ/TR

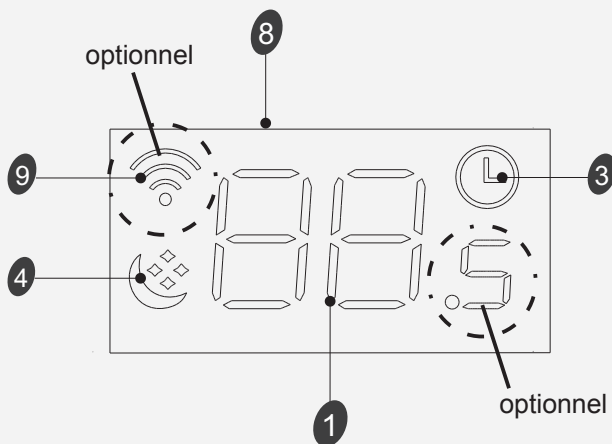

Série TD/TG/TS/TT/DB/DC/DJ/DK/DN/
DH (affichage masqué)/DL (milieu)

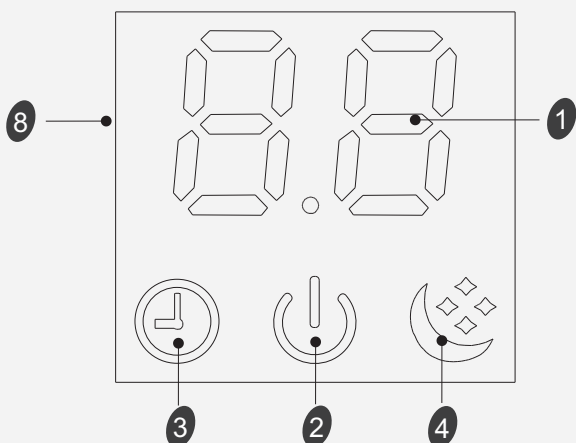

Série SC

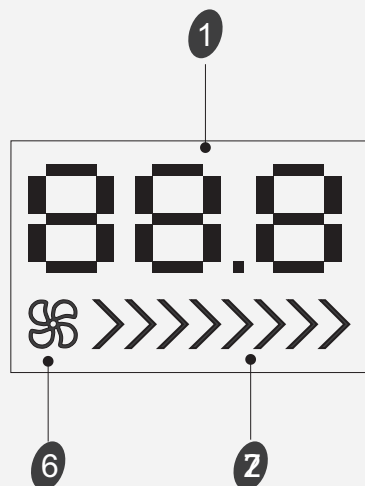

Série TL

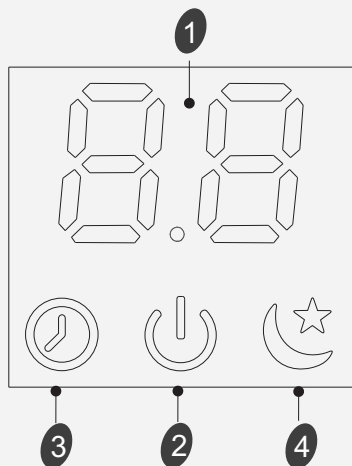

☑ Les symboles peuvent varier en fonction du modèle, mais les commandes restent similaires.

Présentation de l'affichage

Série QA/QB

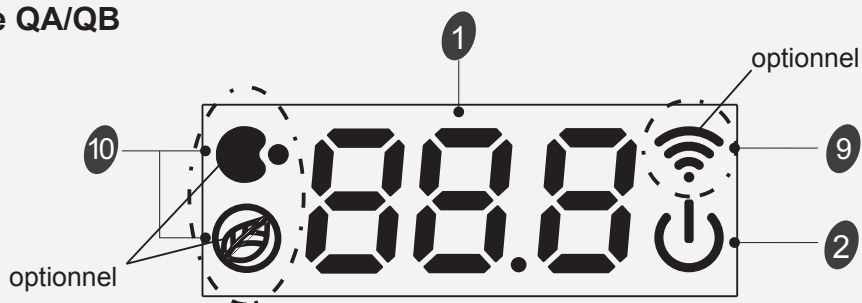

Série (TL/TJ/TQ/TR/TU/TV/TP/
TM/TU/DB/DC/DL/DJ/DK/DX/
KB/KG/KC) (88 uniquement)/
(CA/CB/CD/CE/KA) (milieu)

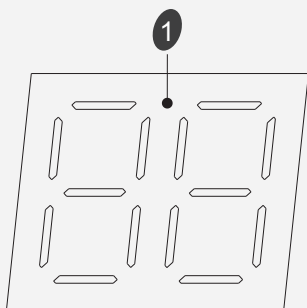

Série (CA/CB/CD/CE/KA)(côté droit)

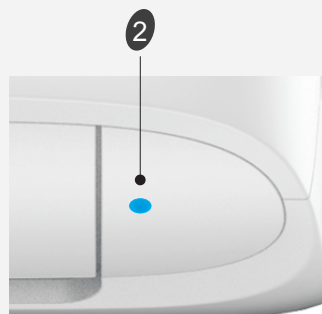

Série DP

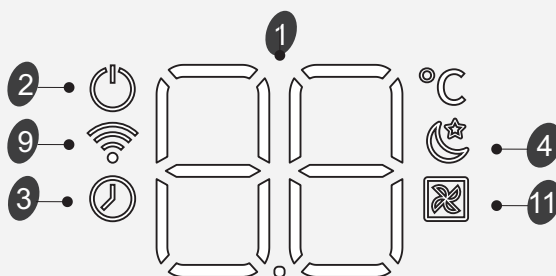
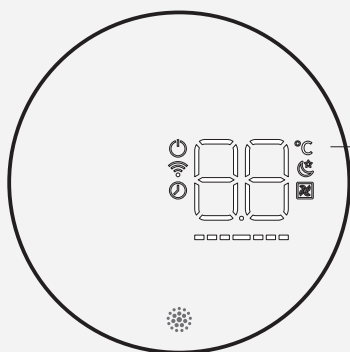

Indicateur
vitesse du
ventilateur



Turbo/super



Les symboles peuvent varier en fonction du modèle, mais les commandes restent similaires.

Présentation de l'affichage

Série VQ/TE/TF/DA/DG (Milieu)/DH/DL (Coté droit)

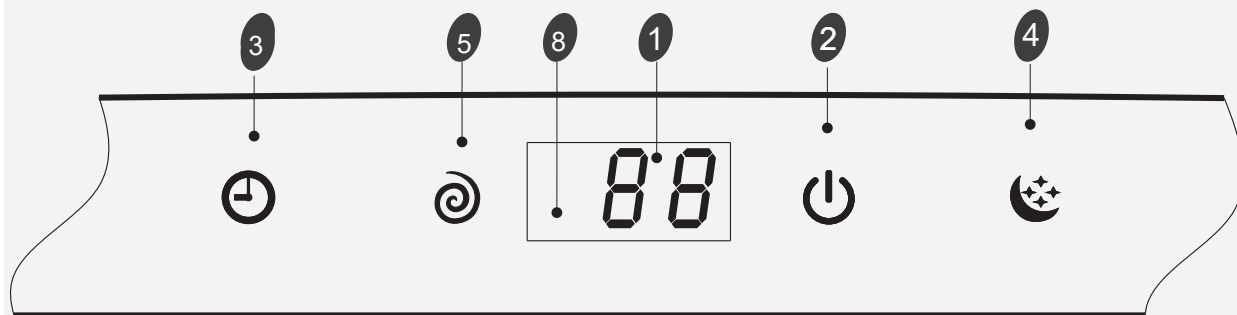

Série QE

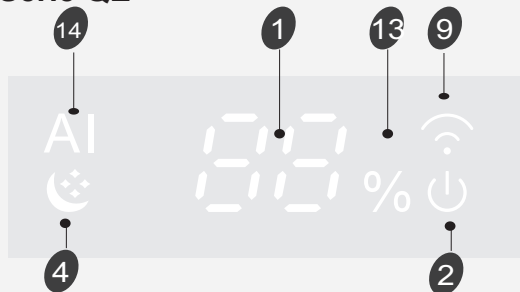

Série QD

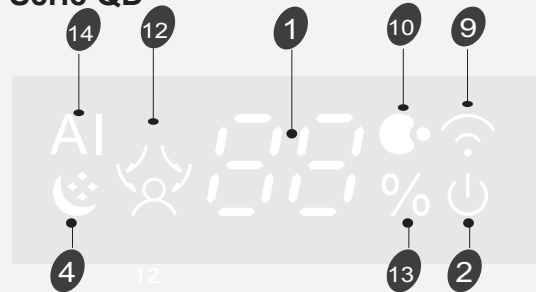

Bouton d'urgence **A**

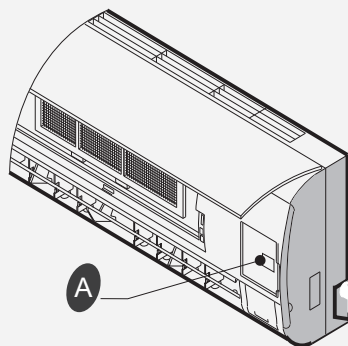

Série QA/QB

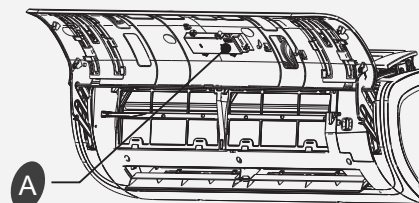

ON/OFF Pour laisser fonctionner ou arrêter le climatiseur en appuyant sur le bouton.

POUR LE SYSTÈME MULTIPLE

OFF Vous pouvez éteindre l'appareil immédiatement en appuyant sur le bouton.

REFROIDISSEMENT forcé : vous pouvez forcer l'appareil à fonctionner en mode de refroidissement et en vitesse de ventilation élevée en appuyant sur le bouton pendant 5 secondes. Dans cet état, la température de la pièce sera ignorée.

Les symboles peuvent varier en fonction du modèle, mais les commandes restent similaires.

Hisense (Guangdong) Air Conditioning Co., Ltd.

No.8 Hisense Road, Advanced Manufacturing
Jiangsha Demonstration Park, Jiangmen City,
Guangdong Province, P.R.China

EMAIL: service@hisense.com

(These instructions shall also be available in an alternative
format, e.g. ask a copy from the dealers).