

CONTRÔLEURS DE ZONES ET DÉBITS

MR Modulo

Module de régulation de l'air

VEUILLEZ LIRE ET CONSERVER LES INSTRUCTIONS

UTILISATION DU MR MODULO

Tourner la bague rotative de réglage du débit jusqu'à la position correspondant au débit souhaité. Aucun outil requis.

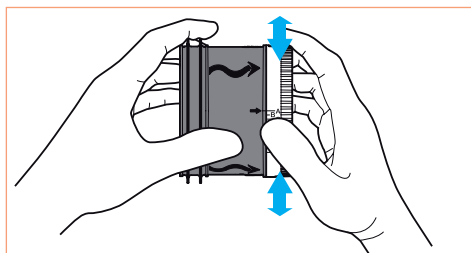

Petit diamètre

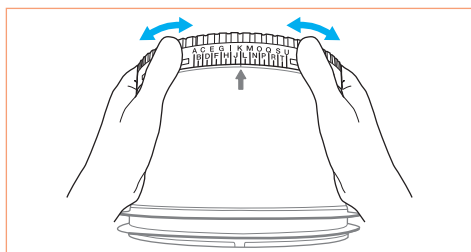

Gros diamètre

TABLE DE RÉFÉRENCE*

Ø 3 po (80mm)
11016307

	PCM	PCM
K	12	-
J	15	-
H	18	-
G	21	26
F	24	29
B	26	35

Ø 4 po (100mm)
11016308

	PCM	PCM
L	9	-
J	12	-
H	15	-
F	18	-
E	21	41
D	24	44
C	26	47
A	32	53

Ø 5 po (125mm)
11016309

	PCM	PCM
L	9	-
I	15	-
G	-	35
F	18	38
D	-	41
C	-	44
B	26	47
A	29	50

Ø 5 po (125mm)
11016310

	PCM
K	59
J	65
I	71
H	76
G	82
E	88
C	94
A	112

Ø 6 po (150mm)
11016311

	PCM
R	60
P	65
O	70
M	75
L	80
K	90
J	95

	PCM
H	100
G	105
F	110
E	120
D	125
A	140

Ø 8 po (200mm)
11016313

	PCM
U	132
S	147
Q	160
N	177
M	191
J	206
D	235

Ø 10 po (250mm)
11016314

	PCM
U	175
R	205
O	235
L	265
I	295
G	325
A	385

* Certaines lettres correspondent à deux seuils : l'une avec le dispositif de retenue, et l'autre sans.

INSTALLATION

- Le MR Modulo s'insère directement dans un conduit circulaire, et notamment à proximité d'un embranchement ou d'une bouche.
- Il faut respecter le sens de montage correspondant au sens du débit d'air indiqué sur le MR
- Montage horizontal / vertical. Il n'y a pas de préconisation quant à la position de la membrane.

- Afin de respecter les exigences UL 2043 de conformité incendie, le MR ne doit pas être installé à une distance inférieure à 0,7 Ø par rapport à l'extrémité du conduit.
- Afin d'éviter toute perturbation de circulation d'air ou de bruit, il est préconisé de respecter une réserve (distance minimale D) entre le MR et le terminal (grille/diffuseur/bouche) :
 - en soufflage D = 3 Ø, en extraction, D = 1 Ø.

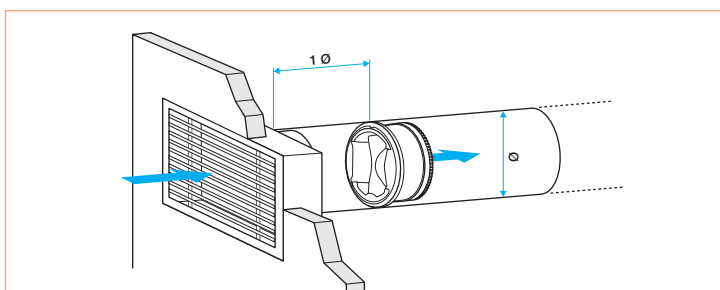
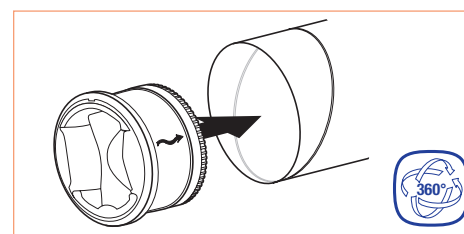

En extraction

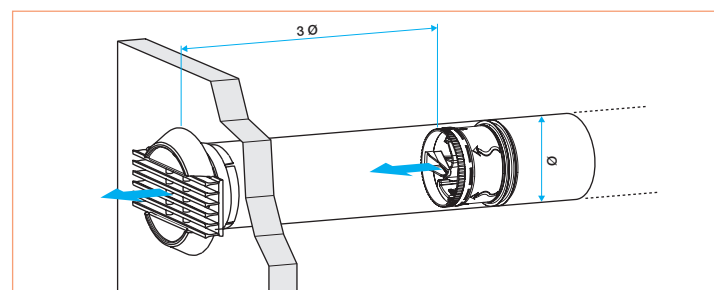

En soufflage

ENTRETIEN

Pour maintenir les performances du MR, il est conseillé de procéder à un nettoyage régulier notamment s'il est utilisé dans une atmosphère poussiéreuse.

Afin de faciliter une inspection régulière et ce nettoyage, prévoir un accès par manchon à fenêtre.

Nettoyer avec de l'eau savonneuse. Lors d'un nettoyage, boucher l'orifice situé sur le corps plastique, à la base de la membrane afin d'éviter toute obstruction de cet orifice et toute pénétration de liquide ou corps étranger à l'intérieur de la membrane.

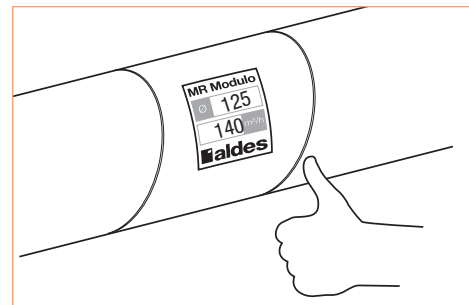

Le MR Modulo est livré avec une étiquette de repérage à apposer sur le conduit à l'endroit où il a été monté. Le diamètre du MR Modulo ainsi que le débit de réglage peuvent y être indiqués.

TYPES D'APPLICATION

Systeme de ventilation

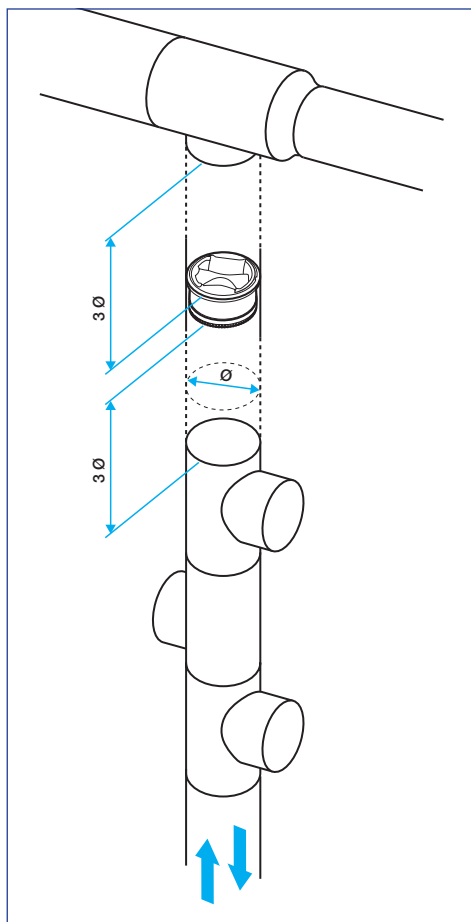

Évacuation

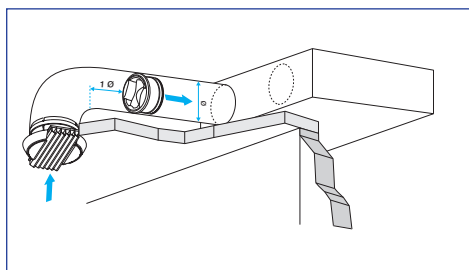
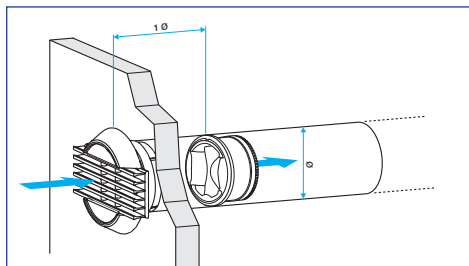
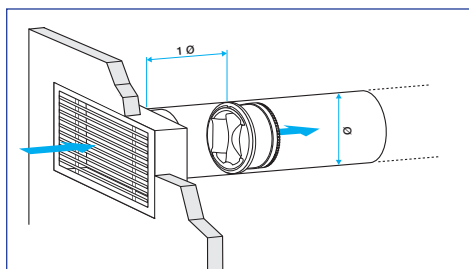

Recirculation

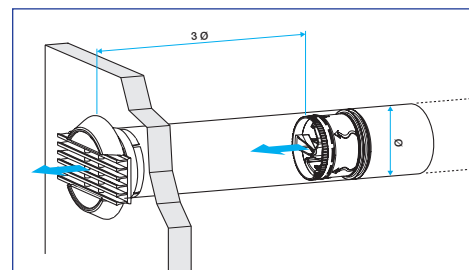
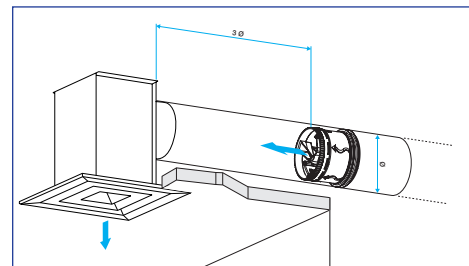
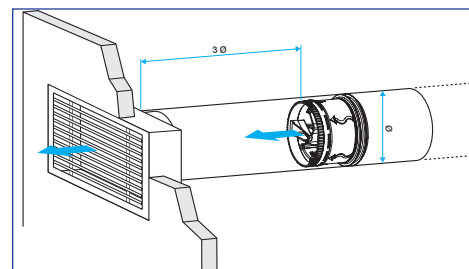

Pour en savoir plus, contactez votre conseiller Aldes et visitez le aldes-na.com

aldes

