

Accessoire clapet coupe-feu

11043259

VIROLE OBLONGUE ISONE®2.1 645x265/700x300



Virole oblongue pour clapet ISONE 2 rectangulaire

Description produit

Virole de raccordement de clapets rectangulaires aux réseaux de ventilation oblongs.

Domaines d'application

Neuf, Rénovation, Locaux tertiaires

Mise en oeuvre

Virole en acier galvanisé Z275

Caractéristiques principales

Vissage de la virole oblongue sur la bride du clapet via vis autoforeuses (non fournies)

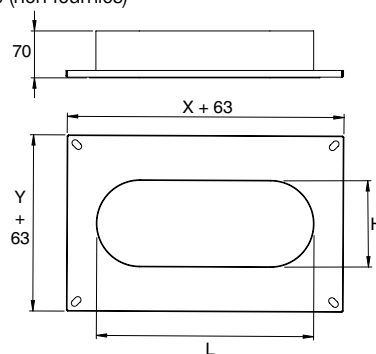

Cotes d'encombrement de la virole oblongue

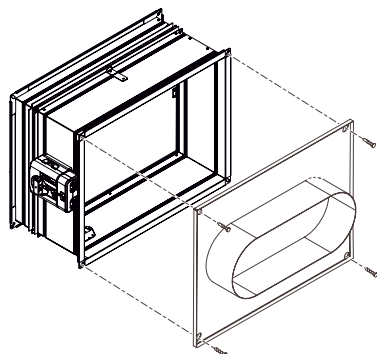
Installation

Installation de la virole oblongue coté mécanisme sur clapet ISONE 2